

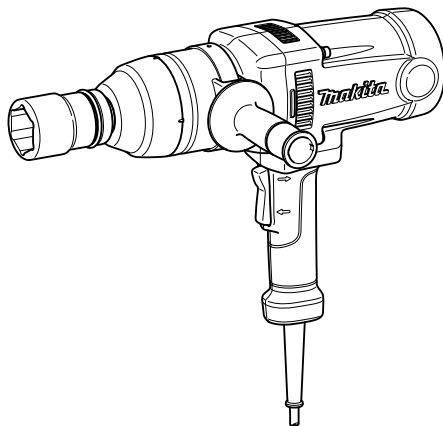

GB	Impact Wrench	INSTRUCTION MANUAL
UA	Ударний гайковерт	ІНСТРУКЦІЯ З ЕКСПЛУАТАЦІЇ
PL	Klucz udarowy	INSTRUKCJA OBSŁUGI
RO	Mașină de înșurubat cu impact	MANUAL DE INSTRUCȚIUNI
DE	Schlagschrauber	BEDIENUNGSANLEITUNG
HU	Ütve csavarbehajtó	HASZNÁLATI KÉZIKÖNYV
SK	Nárazový uťahovač	NÁVOD NA OBSLUHU
CZ	Rázový utahovák	NÁVOD K OBSLUZE

TW1000

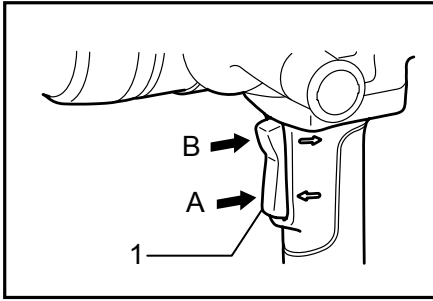



1 005970

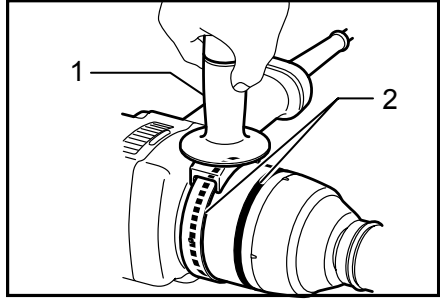

2 005971

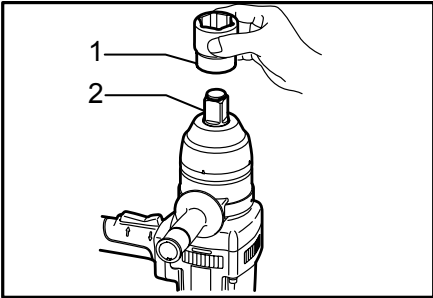

3 005973

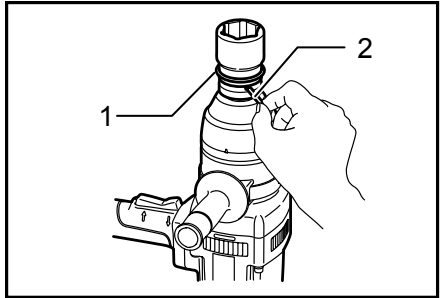

4 005972

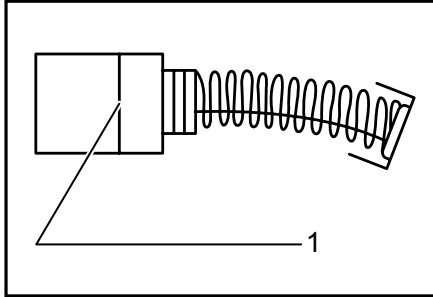

5 001145

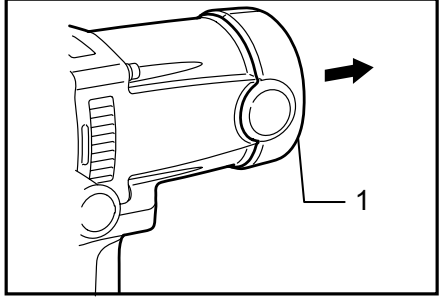

6 005974

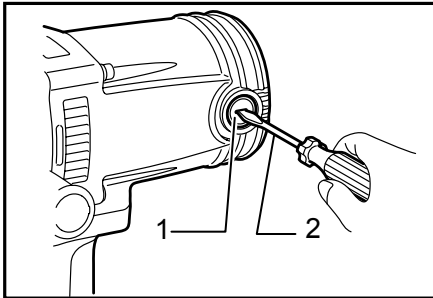

7 005975

Explanation of general view

1-1. Switch trigger	3-2. Anvil	6-1. Protector
2-1. Side grip	4-1. O-ring	7-1. Brush holder cap
2-2. Groove	4-2. Pin	7-2. Screwdriver
3-1. Socket	5-1. Limit mark	

SPECIFICATIONS

Model		TW1000
Capacities	Standard bolt	M22 - M30
	High tensile bolt	M22 - M24
Square drive		25.4 mm
No load speed (min ⁻¹)		1,400
Impacts per minute		1,500
Max. fastening torque		1000 N.m
Overall length		382 mm
Net weight		8.4 kg
Safety class		□/II

- Due to our continuing programme of research and development, the specifications herein are subject to change without notice.
- Note: Specifications may differ from country to country.

Intended use

The tool is intended for fastening bolts and nuts.

ENE036-1

Power supply

The tool should be connected only to a power supply of the same voltage as indicated on the nameplate, and can only be operated on single-phase AC supply. They are double-insulated in accordance with European Standard and can, therefore, also be used from sockets without earth wire.

ENF002-1

For European countries only**Noise and Vibration**

The typical A-weighted noise levels are
 sound pressure level: 103 dB (A)
 sound power level: 114 dB (A)
 Uncertainty: 1 dB(A)

ENG006-2

Wear ear protection.

The typical weighted root mean square acceleration value is 15 m/s².

These values have been obtained according to EN60745.

For Model TW1000

ENH101-5

EC-DECLARATION OF CONFORMITY

We declare under our sole responsibility that this product is in compliance with the following standards of standardized documents;

EN60745, EN55014, EN61000 in accordance with Council Directives, 89/336/EEC, 98/37/EC.

Yasuhiko Kanzaki **CE2005**



Director

000087

MAKITA INTERNATIONAL EUROPE LTD.

Michigan Drive, Tongwell, Milton Keynes, Bucks MK15 8JD, ENGLAND

Responsible manufacturer:

Makita Corporation Anjo Aichi Japan

GEB009-2

SPECIFIC SAFETY RULES

DO NOT let comfort or familiarity with product (gained from repeated use) replace strict adherence to reciprocating saw safety rules. If you use this tool unsafely or incorrectly, you can suffer serious personal injury.

1. **Hold power tools by insulated gripping surfaces when performing an operation where the cutting tool may contact hidden wiring or its own cord.** Contact with a "live" wire will make exposed metal parts of the tool "live" and shock the operator.
2. **Wear ear protectors.**
3. **Check the socket carefully for wear, cracks or damage before installation.**
4. **Hold the tool firmly.**
5. **Always be sure you have a firm footing. Be sure no one is below when using the tool in high locations.**
6. **The proper fastening torque may differ depending upon the kind or size of the bolt. Check the torque with a torque wrench.**

SAVE THESE INSTRUCTIONS.

⚠WARNING:

MISUSE or failure to follow the safety rules stated in this instruction manual may cause serious personal injury.

FUNCTIONAL DESCRIPTION

⚠CAUTION:

- Always be sure that the tool is switched off and unplugged before adjusting or checking function on the tool.

Switch action

Fig.1

⚠CAUTION:

- Before plugging in the tool, always check to see that the switch trigger actuates properly and returns to the "OFF" position when released.
- Change the direction of rotation only when the tool comes to a complete stop. Changing it before the tool stops may damage the tool.

The switch is reversible, providing either clockwise or counterclockwise rotation. To start the tool, simply pull the lower part (A) of the switch trigger for clockwise or the upper part (B) for counterclockwise. Release the switch trigger to stop.

ASSEMBLY

⚠CAUTION:

- Always be sure that the tool is switched off and unplugged before carrying out any work on the tool.

Installing side grip (auxiliary handle)

Fig.2

Fit the side grip into the groove on the hammer case and fasten securely.

The grooves for the side grip installation are located in two positions. Install it at the proper position according to your work.

Selecting correct socket

Always use the correct size socket for bolts and nuts. An incorrect size socket will result in inaccurate and inconsistent fastening torque and/or damage to the bolt or nut.

Installing or removing socket

⚠CAUTION:

- Always be sure that the tool is switched off and unplugged before installing or removing the socket.

Fig.3

For socket without O-ring and pin

To install the socket, push it onto the anvil of the tool until it locks into place.

To remove the socket, simply pull it off.

For socket with O-ring and pin

Move the O-ring out of the groove in the socket and remove the pin from the socket. Fit the socket onto the anvil of the tool so that the hole in the socket is aligned with the hole in the anvil. Insert the pin through the hole in the socket and anvil. Then return the O-ring to the original position in the socket groove to retain the pin. To remove the socket, follow the installation procedures in reverse.

Fig.4

OPERATION

The proper fastening torque may differ depending upon the kind or size of the bolt, the material of the workpiece to be fastened, etc. The relation between fastening torque and fastening time is shown in the figure.

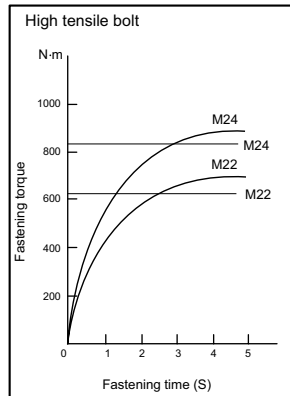

006018

Hold the tool firmly and place the socket over the bolt or nut. Turn the tool on and fasten for the proper fastening time.

NOTE:

- Hold the tool pointed straight at the bolt or nut.
- Excessive fastening torque may damage the bolt/nut or socket. Before starting your job, always perform a test operation to determine the proper fastening time for your bolt or nut.

The fastening torque is affected by a wide variety of factors including the following. After fastening, always check the torque with a torque wrench.

1. Voltage
Voltage drop will cause a reduction in the fastening torque.
2. Socket
 - Failure to use the correct size socket will cause a reduction in the fastening torque.

- A worn socket (wear on the hex end or square end) will cause a reduction in the fastening torque.
3. Bolt
 - Even though the torque coefficient and the class of bolt are the same, the proper fastening torque will differ according to the diameter of bolt.
 - Even though the diameters of bolts are the same, the proper fastening torque will differ according to the torque coefficient, the class of bolt and the bolt length.
 4. The use of the universal joint or the extension bar somewhat reduces the fastening force of the impact wrench. Compensate by fastening for a longer period of time.
 5. The manner of holding the tool or the material of driving position to be fastened will affect the torque.

MAINTENANCE

CAUTION:

- Always be sure that the tool is switched off and unplugged before attempting to perform inspection or maintenance.

Replacing carbon brushes

Fig.5

Remove and check the carbon brushes regularly. Replace when they wear down to the limit mark. Keep the carbon brushes clean and free to slip in the holders. Both carbon brushes should be replaced at the same time. Use only identical carbon brushes.

Remove the protector. Use a screwdriver to remove the brush holder caps. Take out the worn carbon brushes, insert the new ones and secure the brush holder caps.

Fig.6

Fig.7

To maintain product SAFETY and RELIABILITY, repairs, any other maintenance or adjustment should be performed by Makita Authorized Service Centers, always using Makita replacement parts.

ACCESSORIES

CAUTION:

- These accessories or attachments are recommended for use with your Makita tool specified in this manual. The use of any other accessories or attachments might present a risk of injury to persons. Only use accessory or attachment for its stated purpose.

If you need any assistance for more details regarding these accessories, ask your local Makita Service Center.

- Extension bar
- Side grip
- Socket
- Plastic carrying case

Пояснення до загального виду

- | | | |
|----------------------|----------------------------|----------------------------|
| 1-1. Кнопка вимикача | 3-2. Ковадло | 6-1. Протектор |
| 2-1. Бокова рукоятка | 4-1. Кільцеве ущільнення | 7-1. Ковпачок щіткотримача |
| 2-2. Паз | 4-2. Штифт | 7-2. Викрутка |
| 3-1. Ключ | 5-1. Обмежувальна відмітка | |

ТЕХНІЧНІ ХАРАКТЕРИСТИКИ

Модель		TW1000
Діаметр свердління	Стандартний болт	M22 - M30
	Високоміцний болт	M22 - M24
Квадратна викрутка		25,4 мм
Швидкість холостого ходу (хв ⁻¹)		1400
Ударів за хвилину		1500
Максимальний момент затягування		1000 Н·м
Загальна довжина		382 мм
Чиста вага		8,4 кг
Клас безпеки		II

- Через те, що ми не припиняємо програми досліджень і розвитку, наведені тут технічні характеристики можуть бути змінені без попередження.
- Примітка. У різних країнах технічні характеристики можуть бути різними.

Призначення

Інструмент призначено для кріплення болтів та гайок.

ENE036-1
ENF002-1

EN60745, EN55014, EN61000 у відповідності до Директив Ради Європи 89/336/ЕЕС, 98/37/ЕС.

Ясучіко Канзакі **CE2005**

Джерело живлення

Інструмент можна підключати лише до джерела струму, що має напругу, зазначену в таблиці з заводськими характеристиками, і він може працювати лише від однофазного джерела перемінного струму. Інструмент має подвійну ізоляцію згідно з європейським стандартом і, отже, може підключатися до розеток без клеми заземлення.

ENG006-2



000087

Директор

МАКІТА ІНТЕРНЕТНЛ ЕУРОП ЛТД.
Мічиган-Драйв, Тонгвелл, Мілтон-Кейнес, графство Бекінгемшир МК15 8JD, АНГЛІЯ
Відповідальний виробник:
Макіта Корпорейшн Анджо Аічі Японія

GEB009-2

Для Європейських країн тільки

Шум та Вібрація

Рівні шуму за шкалою А у типовому виконанні становлять
рівня звукового тиску: 103 дБ (А)
рівень звукової потужності: 114 дБ (А)
Погрішність: 1 дБ(А)

Користуйтеся засобами захисту слуху.

Значення зваженого середньоквадратичного прискорення у типовому виконанні становить 15 м/с². Ці значення отримані згідно з EN60745.

Для моделі TW1000

ENH101-5

ДЕКЛАРАЦІЯ ВІДПОВІДНОСТІ ЄС

Ми заявляємо під нашу виключну відповідальність, що цей виріб відповідає вимогам наведених нижче стандартів нормативної документації;

Особливі правила техніки безпеки

НІКОЛИ НЕ СЛІД втрачати пильності та розслаблюватися при користуванні виробом (що приходить при частому користуванні), слід завжди строго додержуватися правил безпеки під час користування пилою зворотно-поступального руху. У разі небезпечного або неправильного користування цим інструментом, можна здобути серйозних поранень.

1. При виконуванні робіт, при яких ріжучий інструмент може контактувати зі схованою проводкою або власним шнуром, необхідно тримати електро інструмент за ізольовані поверхні рукояток. Контакт з проводом фази призведе до її попадання на відкриті металеві деталі інструмента і може уразити користувача

електричним струмом .

2. Слід одягати захисні навушники
3. Перед встановленням ретельно перевіряйте розетку щодо зношення, тріщин або пошкодження.
4. Міцно тримайте інструмент.
5. Завжди майте тверду опору.
При виконанні висотних робіт переконайтеся, що під Вами нікого немає.
6. Належний момент затягування може відрізнятись залежно від типу та розміру болта. Перевірте момент затягування за допомогою ключа з регулюванням обертального моменту.

ЗБЕРІГАЙТЕ ЦІ ВКАЗІВКИ

⚠УВАГА:

НЕДОТРИМАННЯ правил техніки безпеки, наведених у цій інструкції з експлуатації, може призвести до серйозного травмування.

ІНСТРУКЦІЯ З ВИКОРИСТАННЯ

⚠ОБЕРЕЖНО:

- Перед регулюванням та перевіркою справності інструменту, переконайтеся в тому, що він вимкнений та відключений від мережі.

Дія вимикача.

Fig.1

⚠ОБЕРЕЖНО:

- Перед вмиканням інструменту у мережу обов'язково перевірте, чи кнопка вимикача нормально спрацює і після відпускання повертається в положення "вимкнено".
- Напрямок обертання можна міняти лише після повної зупинки інструменту. Зміна напрямку до зупинки інструменту може спричинити пошкодження інструменту.

Перемикач є тумблером, що забезпечує обертання по або проти годинникової стрілки. Для того, щоб запустити інструмент, слід натиснути на нижню частину (А) курка вимикача для обертання по годинниковій стрілці або верхню частину (В) - для обертання проти годинникової стрілки. Для зупинення роботи курок слід відпустити.

КОМПЛЕКТУВАННЯ

⚠ОБЕРЕЖНО:

- Перед тим, як зайнятись комплектуванням інструменту, переконайтеся в тому, що він вимкнений та відключений від мережі.

Установка бокової рукоятки (додаткова рукоятка)

Fig.2

Вставте бокову ручку в паз на корпусі гайковерта та надійно її затягніть.

Пази для встановлення бокової ручки розташовані у двох положеннях. Встановіть її у належному положенні відповідно до робіт, що виконуються.

Вибір вірного ключа

Слід завжди використовувати ключ вірного розміру для болтів та гайок. Ключ невірного розміру призводить до невірного та нерівномірного моменту затягування та/або пошкодження болта або гайки.

Встановлення або зняття ключа

⚠ОБЕРЕЖНО:

- Завжди перевіряйте, щоб прилад був вимкнений та відключений від сіті перед встановленням або зняттям ключа.

Fig.3

Для ключа без кільця ущільнення та шпильки.

Для встановлення ключа його слід насунути на ковадло інструмента, щоб він заблокувався.

Для зняття ключа його слід просто стягнути.

Для ключа з кільцем ущільнення та шпилькою.

Витягніть кільце ущільнення з паза в ключі та витягніть шпильку з ключа. Поставте ключ на ковадло інструмента таким чином, щоб ключ був суміщений з отвором на ковадлі. Вставте шпильку через отвір в ключі та ковадлі. Потім поверніть кільце ущільнення в початкове положення на пазу ключа для фіксації шпильки. Для того, щоб зняти ключ, виконайте процедуру його встановлення у зворотному порядку.

Fig.4

ЗАСТОСУВАННЯ

Належна величина моменту затягування може бути різною в залежності від типу або розміру болта, матеріалу деталі, що кріпиться та ін. Співвідношення між моментом затягування та часом затягування показано на малюнку.

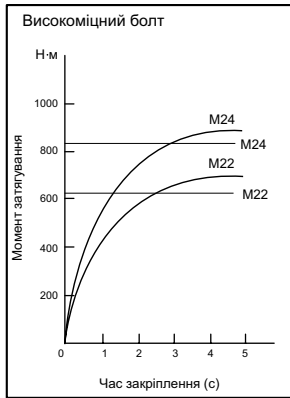

006018

Міцно тримаючи інструмент розташуйте його на гайці або болті. Увімкніть інструмент та виконайте затягування протягом відповідного часу.

ПРИМІТКА:

- Інструмент слід стримати прямо відносно болта або гайки.
- Надмірний момент затягування може пошкодити болт/гайку або ключ. Перед початком роботи слід завжди робити пробну операцію, щоб визначити належний час затягування болта або гайки.

Момент затягування залежить від багатьох факторів, включаючи наступні. Після затягування слід завжди перевіряти момент затягування з допомогою ключа із торсіометром.

1. Напруга
Перепад напруги призводить до послаблення моменту затягування.
2. Ключ
 - Якщо не використовувати ключ вірного розміру, це може призвести до зменшення моменту затягування.
 - Використання зношеного ключа (знос на кінцях шестигранника або квадрата) призводить до послаблення моменту затягування.
3. Болт
 - Хоча коефіцієнт моменту та клас болта можуть бути однаковими, належний момент затягування може бути різним в залежності від діаметра болта.
 - Хоча діаметри болтів можуть бути однаковими, належний момент затягування може бути різним в залежності від коефіцієнта затягування, класу та довжини болта.

4. Використання універсального з'єднання або подовжувача дещо знижує силу затягування ударного гайковерта. Це слід компенсувати шляхом затягування протягом довшого часу.
5. Те, в якому положенні для загвинчування тримаються інструмент або деталь, також впливає на момент затягування.

ТЕХНІЧНЕ ОБСЛУГОВУВАННЯ

⚠ОБЕРЕЖНО:

- Перед тим, як оглянути інструмент, або виконати ремонт, переконайтеся, що він вимкнений та відключений від мережі.

Заміна вугільних щіток

Fig.5

Регулярно знімайте та перевіряйте вугільні щітки. Замінійте їх, коли знос сягає граничної відмітки. Вугільні щітки повинні бути чистими та вільно рухатись у щіткотримачах. Одночасно треба замінювати обидві вугільні щітки. Використовуйте лише однакові вугільні щітки.

Зніміть протектор. Зніміть кришку держака щітки за допомогою викрутки. Зніміть зношені графітові щітки, вставте нові та закріпіть ковпачки тримача щіток.

Fig.6

Fig.7

Для того, щоб підтримувати БЕЗПЕКУ та НАДІЙНІСТЬ, ремонт, технічне обслуговування або регулювання мають виконувати уповноважені центри обслуговування "Макіта", де використовуються лише стандартні запчастини "Макіта".

ОСНАЦЕННЯ

⚠ОБЕРЕЖНО:

- Це оснащення або приладдя рекомендовано для використання з інструментами "Макіта", що описані в інструкції з експлуатації. Використання якогось іншого оснащення або приладдя може спричинити травмування. Оснащення або приладдя слід використовувати лише за призначенням.

У разі необхідності, отримати допомогу в більш детальному ознайомленні з оснащенням звертайтеся до місцевого Сервісного центру "Макіта".

- Подовжувач
- Бокова ручка
- Ключ
- Пластмасова валіза для транспортування

Objaśnienia do widoku ogólnego

1-1. Spust przełącznika
 2-1. Uchwyt boczny
 2-2. Bruzda
 3-1. Gniazdo

3-2. Kowadełko
 4-1. Pierścień O
 4-2. Sworzeń
 5-1. Znak ograniczenia

6-1. Osłona
 7-1. Pokrywa uchwytu szczotki
 7-2. Śrubokręt

SPECYFIKACJE

Model		TW1000
Wydajność	Śruba zwykła	M22 - M30
	Śruba o wysokiej wytrzymałości	M22 - M24
Głowica kwadratowa		25,4 mm
Prędkość bez obciążenia (min ⁻¹)		1 400
Liczba uderzeń na minutę		1 500
Maks. moment dokręcania		1000 N.m
Długość całkowita		382 mm
Ciężar netto		8,4 kg
Klasa bezpieczeństwa		II

• W związku ze stałe prowadzonym przez naszą firmę programem badawczo-rozwojowym, niniejsze specyfikacje mogą ulec zmianom bez wcześniejszego powiadomienia.

• Uwaga: Specyfikacje mogą różnić się w zależności od kraju.

ENE036-1

Przeznaczenie

Narzędzie to jest przeznaczone do dokręcania śrub i nakrętek.

ENF002-1

Zasilanie

Elektronarzędzie może być podłączane jedynie do zasilania o takim samym napięciu jakie określa tabliczka znamionowa i może być uruchamiane wyłącznie przy zasilaniu jednofazowym prądem zmiennym. Przewody są podwójnie izolowane zgodnie z Normami Europejskimi i dlatego mogą być podłączone do gniazdek bez przewodu uziemiającego.

ENG006-2

Tylko dla krajów europejskich**Poziom hałasu i drgań**

Typowe równoważne poziomy dźwięku A są równe poziomowi ciśnienia akustycznego: 103 dB (A) poziom mocy akustycznej: 114 dB (A) Niepewność: 1 dB(A)

Nośić ochronniki słuchu

Typowa wartość ważonej średniej kwadratowej przyspieszenia wynosi 15 m/s².

Powyższe wartości uzyskano w oparciu o normę EN60745.

Dla modelu TW1000

ENH101-5

DEKLARACJA ZGODNOŚCI Z NORMAMI WE

Deklarujemy, na naszą wyłączną odpowiedzialność, że niniejszy produkt jest zgodny z następującymi normami dokumentów normalizacyjnych;

EN60745, EN55014, EN61000 zgodnie z Dyrektywami Rady, 89/336/EEC, 98/37/EC.

Yasuhiko Kanzaki **CE2005**



000087

Dyrektor

MAKITA INTERNATIONAL EUROPE LTD.

Michigan Drive, Tongwell, Milton Keynes, Bucks MK15 8JD, ENGLAND (ANGLIA)

Producent odpowiedzialny:

Makita Corporation Anjo Aichi Japan (Japonia)

GEB009-2

Szczególne zasady bezpieczeństwa

NIE WOLNO pozwolić, aby wygodą lub rutyną (nabyta w wyniku wielokrotnego używania narzędzia) zastąpiły ścisłe przestrzeganie zasad bezpieczeństwa obsługi piły. Używanie elektronarzędzia w sposób niebezpieczny lub niewłaściwy grozi poważnymi obrażeniami ciała.

- Podczas wykonywania pracy narzędziem tnącym, trzymać elektronarzędzie za izolowane powierzchnie uchwytów, ponieważ ostrze narzędzia może natrafić na przewód ukryty w materiale lub zetknąć się z przewodem zasilania. Kontakt z przewodem pod napięciem spowoduje przepływ prądu do metalowych zewnętrznych części elektronarzędzia i porażenie operatora.**
- Noś ochraniacze na uszy.**

3. Przed przystąpieniem do pracy sprawdź dokładnie gniazdo pod kątem ewentualnych pęknięć lub uszkodzeń.
4. Trzymaj narzędzie w sposób niezawodny.
5. Zapewnić stałe podłoże.
Upewnij się, czy nikt nie znajduje się poniżej miejsca pracy na wysokości.
6. Odpowiedni moment dokręcania zależy od rodzaju i wielkości wkrętu/śruby. Zawsze sprawdzaj moment dokręcenia za pomocą klucza dynamometrycznego.

ZACHOWAĆ INSTRUKCJE

⚠OSTRZEŻENIE:

NIEPRAWIDŁOWE STOSOWANIE lub nieprzestrzeżenie zasad bezpieczeństwa określonych w niniejszej instrukcji obsługi może spowodować poważne obrażenia ciała.

OPIS DZIAŁANIA

⚠UWAGA:

- Przed rozpoczęciem regulacji i sprawdzania działania elektronarzędzia, należy upewnić się, czy jest ono wyłączone i nie podłączone do sieci.

Włączanie

Rys.1

⚠UWAGA:

- Przed podłączeniem elektronarzędzia do sieci zawsze sprawdzać czy spust włącznika działa poprawnie i wraca do pozycji "OFF" po zwolnieniu.
- Kierunek obrotów zmieniać jedynie po całkowitym zatrzymaniu elektronarzędzia. Zmiana kierunku obrotów przed zatrzymaniem elektronarzędzia może spowodować jego uszkodzenie.

Przełącznik działa w obie strony, co umożliwia uzyskanie zarówno obrotów w kierunku zgodnym z ruchem wskazówek zegara, jak i w kierunku odwrotnym do ruchu wskazówek zegara. Aby uruchomić narzędzie, pociągnij za dolną część (A) języka spustowego przełącznika, aby uzyskać obroty w kierunku zgodnym z ruchem wskazówek zegara lub górną część (B), aby uzyskać obroty w kierunku odwrotnym do ruchu wskazówek zegara. W celu zatrzymania urządzenia wystarczy zwolnić język spustowy przełącznika.

MONTAŻ

⚠UWAGA:

- Przed wykonywaniem jakichkolwiek czynności na elektronarzędziu należy upewnić się, czy jest ono wyłączone i nie podłączone do sieci.

Instalowanie uchwytu bocznego (rękojeść pomocnicza)

Rys.2

Dopasuj uchwyt boczny do rowka na obudowie narzędzia i dokręć go solidnie.

Rowki przeznaczone do montażu uchwytu bocznego znajdują się w dwóch pozycjach. Zamontuj uchwyt w prawidłowej pozycji, stosownie do rodzaju pracy, którą chcesz wykonać.

Wybierz prawidłowe gniazdo.

Podczas wkręcania śrub i nakrętek zawsze pamiętaj o dopasowaniu rozmiaru gniazda. Gniazdo o niewłaściwym rozmiarze prowadzi do niedokładnego i nierównomiernego momentu dokręcania i/lub uszkodzenia śruby lub nakrętki.

Montaż i demontaż gniazda

⚠UWAGA:

- Przed przystąpieniem do montażu lub demontażu gniazda zawsze upewnij się, czy urządzenie jest wyłączone i odłączone od zasilania.

Rys.3

Dla gniazda bez pierścienia O i wtyku

Aby zamontować gniazdo, wepchnij je na kowadełko tak, aby zaskoczyło na swoim miejscu. Aby wyjąć gniazdo, należy je po prostu wyciągnąć.

Dla gniazda z pierścieniem O i wtykiem

Wysuń pierścień O z rowka w gnieździe i wyjmij z gniazda wtyk. Dopasuj gniazdo do kowadełka narzędzia tak, aby otwór gniazda był wyrównany z otworem kowadełka. Wsuń wtyk w otwór gniazda i kowadełka. Następnie przywróć pierścień O do pozycji początkowej w rowku gniazda, aby zablokować wtyk. Aby zdemontować gniazdo, należy w odwrotnej kolejności wykonać procedurę montażu.

Rys.4

DZIAŁANIE

Odpowiedni moment dokręcania zależy od rodzaju i wielkości wkrętu/śruby, materiału, z jakiego wykonany jest wkręcany element, itp. Zależność momentu dokręcania i czasu dokręcania pokazano na rysunkach.

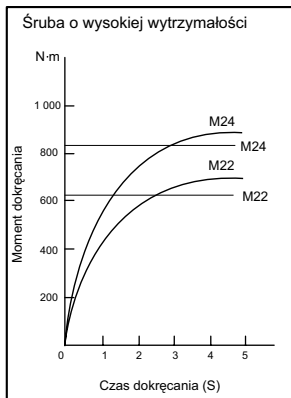

006018

Trzymaj mocno narzędzie i umieść gniazdo nad śrubą lub nakrętką. Włącz narzędzie i dokręcaj zgodnie z ustawionym czasem dokręcania.

UWAGA:

- Narzędzie powinno być skierowane na wprost śruby lub nakrętki.
- Nadmierny moment dokręcania może uszkodzić śrubę/nakrętkę lub gniazdo. Przed przystąpieniem do pracy zawsze wykonaj próbną operację wkręcania, aby ustalić właściwy czas wkręcania dla danej śruby lub nakrętki.

Na moment dokręcania ma wpływ wiele czynników, w tym następujące. Po dokręceniu należy zawsze sprawdzić moment dokręcania za pomocą klucza dynamometrycznego.

1. Napięcie
 - Spadek napięcia powoduje zmniejszenie momentu dokręcania.
2. Gniazdo
 - Użycie gniazda o niewłaściwym rozmiarze powoduje zmniejszenie momentu dokręcania.
 - Zużyte gniazdo (zużycie na końcu sześciokątnym lub kwadratowym) powoduje zmniejszenie momentu dokręcania.
3. Śruba
 - Nawet jeśli współczynnik momentu i klasa śruby są takie same, właściwy moment dokręcania zależy od średnicy śruby.
 - Nawet jeśli średnice śrub są takie same, właściwy moment dokręcania zależy od współczynnika momentu, klasy śruby oraz od długości śruby.
4. Używanie przegubu uniwersalnego lub drążka przedłużającego może nieco zmniejszyć moment dokręcania klucza udarowego. Aby go wyrównać należy dokręcać śrubę lub nakrętkę przez dłuższy czas.

5. Sposób trzymania narzędzia lub materiału, z którego wykonany jest skręcany element w miejscu przykręcania, mają wpływ na wielkość momentu.

KONSERWACJA

⚠UWAGA:

- Przed wykonywaniem kontroli i konserwacji należy się zawsze upewnić, czy elektronarzędzie jest wyłączone i nie podłączone do sieci.

Wymiana szczotek węglowych

Rys.5

Systematycznie wyjmować i sprawdzać szczotki węglowe. Wymieniać je, gdy ich zużycie sięga znaku granicznego. Szczotki powinny być czyste i łatwo wchodzić w uchwyty. Należy wymieniać obydwie szczotki jednocześnie. Stosować wyłącznie identyczne szczotki węglowe.

Zdejmij osłonę zabezpieczającą. Za pomocą śrubokręta ściągnąć nasadki opraw szczotek węglowych. Wyjąć zużyte szczotki węglowe, wsadzić nowe i założyć ponownie nasadki opraw szczotek.

Rys.6

Rys.7

Dla zachowania BEZPIECZENSTWA i NIEZAWODNOŚCI wyrobu, naprawy oraz inne prace konserwacyjne i regulacyjne powinny być wykonywane przez Autoryzowane Centra Serwisowe Makita, wyłącznie przy użyciu części zamiennych Makita.

AKCESORIA (WYPOSAŻENIE DODATKOWE)

⚠UWAGA:

- Zaleca się stosowanie wymienionych akcesoriów i dodatków razem z elektronarzędziem Makita opisanym w niniejszej instrukcji. Stosowanie jakichkolwiek innych akcesoriów i dodatków może stanowić ryzyko uszkodzenia ciała. Stosować akcesoria i dodatki w celach wyłącznie zgodnych z ich przeznaczeniem.

W razie potrzeby, wszelkiej pomocy i szczegółowych informacji na temat niniejszych akcesoriów udzieli Państwu lokalne Centra Serwisowe Makita.

- Drążek przedłużający
- Uchwyt boczny
- Gniazdo
- Walizka z tworzywa sztucznego

Explicitarea vederii de ansamblu

1-1. Trăgaciul întrerupătorului
 2-1. Mâner lateral
 2-2. Canelură
 3-1. Bucșă

3-2. Soclu
 4-1. Garnitură inelară
 4-2. Știft
 5-1. Marcaj limită

6-1. Apărătoare
 7-1. Capacul suportului pentru perii
 7-2. Șurubelniță

SPECIFICAȚII

Model		TW1000
Capacități	Bulon standard	M22 - M30
	Bulon de mare rezistență la tracțiune	M22 - M24
Cap de antrenare pătrat		25,4 mm
Turația în gol (min ⁻¹)		1.400
Bătăi pe minut		1.500
Moment de strângere maxim		1000 N.m
Lungime totală		382 mm
Greutate netă		8,4 kg.
Clasa de siguranță		II/II

- Datorită programului nostru continuu de cercetare și dezvoltare, caracteristicile pot fi modificate fără o notificare prealabilă.
- Notă: Specificațiile pot varia în funcție de țară.

ENE036-1

Destinația de utilizare

Mașina este destinată fixării bolțurilor și piulițelor.

ENF002-1

Sursă de alimentare

Mașina se va alimenta de la o sursă de curent alternativ monofazat, cu tensiunea egală cu cea indicată pe plăcuța de identificare a mașinii. Având dublă izolație, conform cu Standardele Europene, se poate conecta la o priză de curent fără contacte de împământare.

ENG006-2

Numai pentru țările europene**Emisie de zgomot și vibrații**

Nivelele de zgomot normale ponderate A sunt nivel de presiune acustică: 103 dB (A)
 nivel de putere acustică: 114 dB (A)
 Incertitudine: 1 dB(A)

Purtați antifoane.

Accelerația pătratică medie ponderată în condiții normale este de 15 m/s².
 Aceste valori au fost obținute conform standardului EN60745.

Pentru modelul TW1000

ENH101-5

CE-DECLARAȚIE DE CONFORMITATE

Declarăm pe propria răspundere că acest produs este în conformitate cu următoarele standarde și reglementări; EN60745, EN55014, EN61000 conform cu Directivele Consiliului, 89/336/EEC, 98/37/EC.

Yasuhiko Kanzaki **CE2005**



000087

Director

MAKITA INTERNATIONAL EUROPE LTD.

Michigan Drive, Tongwell, Milton Keynes, Bucks MK15 8JD, ANGLIA

Producător:

Makita Corporation Anjo Aichi Japan

GEB009-2

REGULI SPECIALE DE SIGURANȚĂ

NU permiteți comodității și familiarizării cu produsul (obținute prin utilizare repetată) să înlocuiască respectarea strictă a normelor de securitate pentru ferăstrăul alternativ. Dacă folosiți această mașină incorect sau fără a respecta normele de securitate, puteți suferi vătămări corporale grave.

1. **Susțineți mașina de suprafețele izolate atunci când efectuați o operațiune în care mașina de tăiat poate intra în contact cu cabluri ascunse sau cu propriul cablu de alimentare.** Contactul cu un cablu aflat sub tensiune va face ca piesele de metal să fie parcurse de curent, iar operatorul se va electrocuta.
2. **Purtați mijloace de protecție a auzului.**
3. **Verificați atent bucșă cu privire la uzură, fisuri sau deteriorări înainte de instalare.**
4. **Țineți bine mașina**
5. **Păstrați-vă echilibrul.**
Asigurați-vă că nu se află nimeni dedesubt atunci când folosiți mașina la înălțime.

6. **Momentul de strângere corect poate diferi în funcție de tipul și dimensiunea șurubului. Verificați momentul de strângere cu o cheie dinamometrică.**

PĂSTRAȚI ACESTE INSTRUCȚIUNI

⚠️ AVERTISMENT:

Utilizarea necorespunzătoare sau nerespectarea regulilor din manualul de instrucțiuni poate cauza vătămări personale grave

DESCRIERE FUNCȚIONALĂ

⚠️ ATENȚIE:

- Asigurați-vă că ați oprit mașina și că ați debransat-o de la rețea înainte de a o regla sau de a verifica starea sa de funcționare.

Acționarea întrerupătorului

Fig.1

⚠️ ATENȚIE:

- Înainte de a branșa mașina la rețea, verificați dacă trăgaciul întrerupătorului funcționează corect și dacă revine la poziția "OFF" (oprit) atunci când este eliberat.
- Schimbați direcția de rotație doar când mașina se oprește complet. Dacă schimbați viteza înainte ca mașina să se oprească, riscați să o deteriorați.

Comutatorul este reversibil, permițând o rotire în sens orar sau în sens anti-orar. Pentru a porni mașina, acționați pur și simplu partea inferioară (A) a butonului declanșator pentru rotire în sens orar sau partea superioară (B) pentru rotire în sens anti-orar. Eliberați butonul declanșator pentru a opri mașina.

MONTARE

⚠️ ATENȚIE:

- Asigurați-vă că ați oprit mașina și că ați deconectat-o de la rețea înainte de a efectua vreo intervenție asupra mașinii.

Instalarea mânerului lateral (mânerul auxiliar)

Fig.2

Instalați mânerul lateral în canelura de pe carcasa ciocanului și fixați-l ferm.

Canelurile pentru instalarea mânerului lateral sunt amplasate în două poziții. Instalați-l în poziția adecvată lucrării dumneavoastră.

Selectarea corectă a capului de cheie frontală

Folosiți întotdeauna capul de cheie frontală cu dimensiunea corectă pentru bolțuri și piulițe. Folosirea unui cap de cheie frontală de dimensiune incorectă va conduce la un moment de strângere imprecis și

insuficient și/sau la deteriorarea bolțului sau piuliței.

Instalarea sau scoaterea capului de cheie frontală

⚠️ ATENȚIE:

- Asigurați-vă întotdeauna că mașina este oprită și deconectată înainte de a monta sau demonta capul de cheie frontală.

Fig.3

Pentru capete de cheie frontală fără garnitură inelară și știft

Pentru a instala capul de cheie frontală, împingeți-l pe soclul mașinii până când se înclichează.

Pentru a demonta capul de cheie frontală, trageți pur și simplu de el.

Pentru capete de cheie frontală cu garnitură inelară și știft

Scoateți garnitura inelară din canelura capului de cheie frontală și scoateți știftul din capul de cheie frontală. Instalați capul de cheie frontală pe soclul mașinii astfel încât orificiul din capul de cheie frontală să fie aliniat cu orificiul din soclu. Introduceți știftul prin orificiul din soclu și capul de cheie frontală. Apoi readuceți garnitura inelară în poziția inițială din canelura capului de cheie frontală pentru a fixa știftul. Pentru a demonta capul de cheie frontală, executați în ordine inversă operațiile de instalare.

Fig.4

FUNCȚIONARE

Momentul de strângere corect poate diferi în funcție de tipul și dimensiunea bolțului, materialul piesei care trebuie fixată etc. Relația dintre momentul de strângere și timpul de strângere este prezentată în figură.

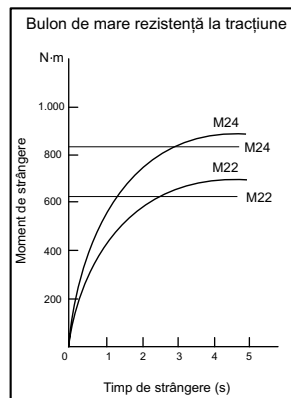

006018

Țineți mașina ferm și așezați capul de cheie hexagonală pe bolț sau piuliță. Porniți mașina și strângeți cu timpul de strângere adecvat.

NOTĂ:

- Țineți mașina orientată drept către bolț sau piuliță.
- Un moment de strângere excesiv poate deteriora bolțul/piulița sau capul de cheie frontală. Înainte de a începe lucrul, executați întotdeauna o probă pentru a determina timpul de strângere corect pentru bolțul sau piulița dumneavoastră.

Momentul de strângere este influențat de o multitudine de factori, inclusiv cei care urmează. După strângere, verificați întotdeauna momentul de strângere cu o cheie dinamometrică.

1. Tensiune
Căderile de tensiune vor cauza o reducere a momentului de strângere.
2. Cap de cheie frontală
 - Folosirea unui cap de cheie frontală de dimensiune incorectă va cauza o reducere a momentului de strângere.
 - Un cap de cheie frontală uzat (uzură la capătul hexagonal sau pătrat) va cauza o reducere a momentului de strângere.
3. Bolț
 - Chiar dacă clasa bolțului și coeficientul momentului de strângere sunt identice, momentul de strângere corect va diferi în funcție de diametrul bolțului.
 - Chiar dacă diametrele bolțurilor sunt identice, momentul de strângere corect va diferi în funcție de coeficientul momentului de strângere, clasa bolțului și lungimea bolțului.
4. Folosirea crucii cardanice sau a țigii prelungitoare reduce într-o oarecare măsură forța de strângere a mașinii de înșurubat cu impact. Compensați această reducere printr-o strângere mai îndelungată.
5. Modul în care țineți mașina sau materialul de fixat în poziția de înșurubare va influența momentul de strângere.

ÎNȚREȚINERE

⚠ATENȚIE:

- Asigurați-vă că ați oprit mașina și că ați debransat-o de la rețea înainte de a efectua operațiuni de verificare sau întreținere.

Înlocuirea periiilor de carbon

Fig.5

Detashați periiile de carbon și verificați-le în mod regulat. Schimbați-le atunci când s-au uzat până la marcajul limită. Periiile de carbon trebuie să fie în permanență curate și să alunece ușor în suport. Ambele perii de carbon trebuie să fie înlocuite simultan cu alte perii identice.

Demontați apărătoarea. Folosiți o șurubelniță pentru a demonta capacele port-perie. Scoateți periiile de cărbune uzate, introduceți-le pe cele noi și fixați capacele port-perie.

Fig.6

Fig.7

Pentru a menține siguranța și fiabilitatea mașinii, reparațiile și reglajele trebuie să fie efectuate numai la Centrele de service autorizat Makita, folosindu-se piese de schimb Makita.

ACCESORII

⚠ATENȚIE:

- Folosiți accesoriile sau piesele auxiliare recomandate pentru mașina dumneavoastră în acest manual. Utilizarea oricăror alte accesorii sau piese auxiliare poate cauza vătămări. Folosiți accesorii pentru operațiunea pentru care au fost concepute.

Dacă aveți nevoie de asistență sau de mai multe detalii referitoare la aceste accesorii, adresați-vă centrului local de service Makita.

- Tijă prelungitoare
- Mâner lateral
- Cap de cheie frontală
- Cutia de plastic pentru transport

DEUTSCH

Erklärung der Gesamtdarstellung

1-1. Schalter	3-2. Amboss	6-1. Schutz
2-1. Seitlicher Griff	4-1. O-Ring	7-1. Kohlenhalterdeckel
2-2. Rille	4-2. Stift	7-2. Schraubenzieher
3-1. Sockel	5-1. Grenzmarke	

TECHNISCHE DATEN

Modell		TW1000
Leistungen	Standardbolzen	M22 - M30
	Bolzen mit hohem Abschermoment	M22 - M24
Vierkantauflaufsatz		25,4 mm
Leerlaufdrehzahl (min ⁻¹)		1.400
Schläge pro Minute		1.500
Max. Anzugsdrehmoment		1000 N.m
Gesamtlänge		382 mm
Netto-Gewicht		8,4 kg
Sicherheitsklasse		II/II

• Aufgrund der laufenden Forschung und Entwicklung unterliegen die hier aufgeführten technischen Daten Veränderungen ohne Hinweis

• Anm.: Die technischen Daten können für verschiedene Länder unterschiedlich sein.

Verwendungszweck

Das Werkzeug wurde für das Anziehen von Schrauben und Muttern entwickelt.

ENE036-1

Speisung

Das Werkzeug darf nur an eine entsprechende Quelle mit der gleichen Spannung angeschlossen werden, wie sie auf dem Typenschild aufgeführt wird, und es kann nur mit Einphasen-Wechselstrom arbeiten. Es besitzt in Übereinstimmung mit den europäischen Normen eine Zweifach-Isolierung, aufgrund dessen kann es aus Steckdosen ohne Erdungsleiter gespeist werden.

ENF002-1

ENG006-2

Nur für europäische Länder

Geräusche und Vibrationen

Die typischen A-bewerteten Geräuschpegel betragen

Schalldruckpegel: 103 dB (A)

Schallleistungspegel: 114 dB (A)

Abweichung: 1 dB(A)

Verwenden Sie Hilfsmittel für den Gehörschutz.

Der typische effektive Beschleunigungswert beträgt 15 m/s².

Diese Werte wurden entsprechend der Norm EN60745 gewonnen.

Für Modell TW1000

ENH101-5

ÜBEREINSTIMMUNGSERKLÄRUNG MIT DEN EU-NORMEN

Wir erklären auf unsere eigene Verantwortung, dass dieses Produkt in Übereinstimmung mit den

nachstehenden Normen oder standardisierten Dokumenten steht:

EN60745, EN55014, EN61000, und zwar in Übereinstimmung mit den Verordnungen des Rates 89/336/EEC, 98/37/EC.

Yasuhiko Kanzaki **CE2005**

000087

Direktor

MAKITA INTERNATIONAL EUROPE LTD.

Michigan Drive, Tongwell, Milton Keynes, Bucks MK15 8JD, ENGLAND

Verantwortlicher Hersteller:

Makita Corporation Anjo Aichi Japan

GEB009-2

Besondere

Sicherheitsgrundsätze

Lassen Sie sich **NIE** durch Bequemlichkeit oder (aus fortwährendem Gebrauch gewonnener) Vertrautheit mit dem Gerät dazu verleiten, die Sicherheitsregeln für die Säbelsäge zu missachten. Wenn dieses Werkzeug fahrlässig oder nicht ordnungsgemäß verwendet wird, kann es zu schweren Personenschäden kommen.

1. Bei Arbeiten, bei denen das Bohrwerkzeug mit verdeckten elektrischen Leitern oder mit der eigenen Stromschnur in Kontakt kommen kann, halten Sie es an den isolierten Greifstellen. Beim Kontakt mit einem "lebendigen" Leiter werden die ungeschützten

Metallteile gleichfalls zu "lebendigen" Leitern und die Bedienperson vom elektrischen Strom getroffen werden.

2. **Tragen Sie einen Gehörschutz.**
3. **Überprüfen Sie den Sockel vor dessen Anbringung sorgfältig auf Abnutzung, Risse oder sonstige Beschädigungen.**
4. **Halten Sie das Werkzeug fest in der Hand.**
5. **Achten Sie darauf, dass Sie immer einen festen Stand haben.**
Wenn Sie in der Höhe arbeiten, achten Sie darauf, dass sich unter Ihnen niemand aufhält.
6. **Das richtige Anzugsdrehmoment kann je nach Art und Größe des Bolzens abweichen. Prüfen Sie das Drehmoment mit einem Drehmomentschlüssel.**

BEWAHREN SIE DIESE ANWEISUNGEN AUF.

⚠️ WARNUNG:

Die **FALSCH**E VERWENDUNG oder Nichtbefolgung der in dieser Anleitung aufgeführten Sicherheitsgrundsätze kann ernste Verletzungen zur Folge haben.

FUNKTIONSBESCHREIBUNG

⚠️ ACHTUNG:

- Überzeugen Sie sich immer vor dem Einstellen des Werkzeugs oder der Kontrolle seiner Funktion, dass es abgeschaltet und der Stecker aus der Dose gezogen ist.

Einschalten

Abb.1

⚠️ ACHTUNG:

- Kontrollieren Sie immer vor dem Anschluss des Werkzeugs in die Steckdose, ob der Schalter richtig funktioniert und nach dem Loslassen in die ausgeschaltete Position zurückkehrt.
- Ändern Sie die Drehrichtung erst dann, wenn das Werkzeug vollständig still steht. Ihre Änderung vor dem Stillstand kann das Werkzeug beschädigen.

Der Schalter ist umkehrbar und bietet eine Drehung entweder im oder gegen den Uhrzeigersinn. Um das Werkzeug einzuschalten, ziehen Sie einfach den untere Teil (A) des Auslöseschalters für eine Drehung im Uhrzeigersinn bzw. den oberen Teil (B) für eine Drehung gegen den Uhrzeigersinn. Lassen Sie zum Ausschalten des Werkzeugs den Auslöseschalter los.

MONTAGE

⚠️ ACHTUNG:

- Ehe Sie am Werkzeug irgendwelche Arbeiten beginnen, überzeugen Sie sich immer vorher, dass es abgeschaltet und der Stecker aus der Dose gezogen ist.

Anbau des seitlichen Griffes (Hilfshalter)

Abb.2

Bringen Sie den Seitengriff in der Kerbe am Hammergehäuse an und sichern Sie ihn.

Die Kerben zur Installation des Seitengriffs befinden sich an zwei Stellen. Installieren Sie ihn an der richtigen Position für Ihre Arbeit.

Auswahl des richtigen Steckesatzes

Benutzen Sie für Bolzen und Muttern immer den Steckesatz mit der richtigen Größe. Ein Steckesatz mit der falschen Größe führt zu falschem und unbeständigem Anzugsdrehmoment und/oder zu Beschädigungen an Bolzen und Muttern.

Montage und Demontage des Steckesatzes

⚠️ ACHTUNG:

- Schalten Sie das Werkzeug aus und ziehen Sie den Stecker, bevor Sie den Steckesatz einsetzen oder entfernen.

Abb.3

Für Steckesatz ohne O-Ring und Stift

Um den Steckesatz anzubringen, drücken Sie ihn auf den Amboss des Werkzeugs, bis er einrastet.

Um den Steckesatz zu entfernen, ziehen Sie ihn einfach heraus.

Für Steckesatz mit O-Ring und Stift

Bewegen Sie den O-Ring aus der Rille im Steckesatz, und entfernen Sie den Stift aus dem Steckesatz. Fügen Sie den Steckesatz so auf dem Amboss des Werkzeugs auf, dass das Loch im Einsatz am Loch im Amboss ausgerichtet ist. Führen Sie den Stift durch die Löcher in Steckesatz und Amboss. Bringen Sie den O-Ring wieder in die Ausgangsposition in der Rille im Steckesatz, um den Stift zu sichern. Zum Entnehmen des Steckesatzes befolgen Sie die Einbauprozedur rückwärts.

Abb.4

ARBEIT

Das richtige Anzugsdrehmoment kann je nach Art und Größe des Bolzens, des Materials des zu befestigenden Werkstücks usw. abweichen. Das Verhältnis zwischen Anzugsdrehmoment und -zeit wird in der Abbildung gezeigt.

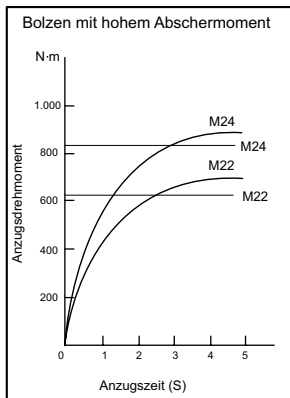

006018

Halten Sie das Werkzeug fest und setzen Sie den Steckeseinsatz auf den Bolzen oder die Mutter. Schalten Sie das Werkzeug ein, und nehmen Sie die Befestigung mit der richtigen Anzugszeit vor.

ANMERKUNG:

- Halten Sie das Werkzeug gerade auf den Bolzen bzw. die Mutter ausgerichtet.
- Ein zu starkes Anzugsdrehmoment kann Bolzen, Muttern und Steckeseinsätze beschädigen. Führen Sie vor Beginn der Arbeiten immer einen Test durch, um das richtige Drehmoment für den Bolzen oder die Mutter zu bestimmen.

Das Anzugsdrehmoment wird durch eine Vielzahl von Faktoren beeinflusst, einschließlich der folgenden. Prüfen Sie nach dem Anziehen immer das Drehmoment mit einem Drehmomentschlüssel.

1. Spannung
Ein Spannungsabfall führt zu einem geringeren Anzugsdrehmoment.
2. Steckeseinsatz
 - Wird ein Steckeseinsatz mit falscher Größe verwendet, so wird das Anzugsdrehmoment verringert.
 - Ein abgenutzter Steckeseinsatz (Abnutzung am Sechskant- oder dem viereckigen Ende) verringert das Anzugsdrehmoment.
3. Schraube
 - Obwohl der Drehmomentkoeffizient und die Klasse des Bolzens die gleichen sind, hängt das richtige Anzugsdrehmoment vom Durchmesser des Bolzens ab.
 - Obwohl die Durchmesser der Bolzen die gleichen sind, hängt das richtige Anzugsdrehmoment vom Drehmomentkoeffizient und von Klasse und Länge des Bolzens ab.

4. Die Verwendung der Universalverbindung oder der Verlängerungsstange reduziert das Anzugsdrehmoment des Schlagschraubers ein bisschen. Kompensieren Sie dies, indem Sie die Anzugszeit verlängern.
5. Die Art und Weise, wie Sie das Werkzeug halten, und das Material der Schraubposition beeinflussen das Drehmoment.

WARTUNG

⚠️ACHTUNG:

- Bevor Sie mit der Kontrolle oder Wartung des Werkzeugs beginnen, überzeugen Sie sich immer, dass es ausgeschaltet und der Stecker aus der Steckdose herausgezogen ist.

Kohlenwechsel

Abb.5

Nehmen Sie die Kohlen regelmäßig heraus und wechseln Sie sie. Wenn sie bis zur Grenzmarke verbraucht sind, müssen sie ausgewechselt werden. Die Kohlen müssen sauber sein und locker in ihre Halter hineinfallen. Die beiden Kohlen müssen gleichzeitig ausgewechselt werden. Verwenden Sie ausschließlich gleiche Kohlen.

Entfernen Sie den Schutz. Verwenden Sie einen Schraubendreher, um die Bürstenhalterkappen zu entfernen. Entnehmen Sie die verbrauchten Kohlebürsten, legen Sie die neuen ein und bringen Sie die Bürstenhalterkappen wieder fest an.

Abb.6

Abb.7

Zur Aufrechterhaltung der SICHERHEIT und ZUVERLÄSSIGKEIT des Produkts müssen die Reparaturen und alle Wartungen und Einstellungen von den autorisierten Servicestellen der Firma Makita und unter Verwendung der Ersatzteile von Makita durchgeführt werden.

ZUBEHÖR

⚠️ACHTUNG:

- Für Ihr Werkzeug Makita, das in dieser Anleitung beschrieben ist, empfehlen wir folgende Zubehörteile und Aufsätze zu verwenden. Bei der Verwendung anderer Zubehörteile oder Aufsätze kann die Verletzungsgefahr für Personen drohen. Die Zubehörteile und Aufsätze dürfen nur für ihre festgelegten Zwecke verwendet werden.

Wenn Sie nähere Informationen bezüglich dieses Zubehörs benötigen, wenden Sie sich bitte an Ihre örtliche Servicestelle der Firma Makita.

- Verlängerungsstange
- Seitenzusatzgriff
- Steckeseinsatz
- Kunststoffkoffer

MAGYAR

Az általános nézet magyarázata

1-1. Kapcsoló kioldógomb
2-1. Oldalmarkolat
2-2. Horony
3-1. Hüvely

3-2. Szerszámcsonk
4-1. O-gyűrű
4-2. Pecek
5-1. Határjelzés

6-1. Védő
7-1. Kefetartó sapka
7-2. Csavarhúzó

RÉSZLETES LEÍRÁS

Modell		TW1000
Teljesítmény	Szabvány fejecscsavar	M22 - M30
	Nagy szakítószilárdságú fejecscsavar	M22 - M24
Négyszögletes csavarbehajtó		25,4 mm
Üresjárat sebesség (perc ⁻¹)		1400
Ütés percenként		1500
Max. meghúzási nyomaték		1000 N.m
Teljes hossz		382 mm
Tiszta tömeg		8,4 kg
Biztonsági osztály		II/II

- Folyamatos kutató- és fejlesztőprogramunk eredményeként az itt felsorolt tulajdonságok figyelmeztetés nélkül megváltozhatnak.
- Megjegyzés: A tulajdonságok országról országra különbözhetnek.

ENE036-1

Rendeltetésszerű használat

A szerszám fejecscsavarok és anyák meghúzására használható.

ENF002-1

Tápegység

A szerszám csak a névtáblán feltüntetett feszültségű, egyfázisú váltakozófeszültségű hálózathoz csatlakoztatható. A szerszám az európai szabványok szerinti kettős szigeteléssel van ellátva, így táplálható földelővezeték nélküli csatlakozóaljzatból is.

ENG006-2

Csak európai országokra vonatkozóan

Zaj és vibráció

A tipikus A-súlyozású zajszintek a következők:
hangnyomásszint: 103 dB (A)
hangteljesítményszint: 114 dB (A)
Bizonytalanság: 1 dB(A)

Használjon személyi hallásvédelmi segédeszközt.

A gyorsulás tipikus súlyozott négyzetes középértéke 15 m/s².

Ezek az értékek az EN60745-nek megfelelően lettek meghatározva.

A modellhez TW1000

ENH101-5

Az Európai Közösség (EC) előírásainak való megfelelési nyilatkozat

A kizárólagos felelősségünkre kijelentjük, hogy ezen termék megfelel a következő szabványok előírásainak; EN60745, EN55014, EN61000 összhangban a tanács irányelveivel, 89/336/EEC, 98/37/EC.

Yasuhiko Kanzaki **CE2005**

000087

Igazgató

MAKITA INTERNATIONAL EUROPE LTD.

Michigan Drive, Tongwell, Milton Keynes, Bucks MK15 8JD, ENGLAND

Felélős gyártó:

Makita Corporation Anjo Aichi Japan

GEB009-2

Különleges biztonsági szabályok

NE HAGYJA, hogy (a termék többszöri használatából eredő) kényelem és megszokás váltsa fel az orrfűrész biztonsági előírásainak szigorú betartását. Ha ezt a szerszámot felelőtlenül és helytelenül használja, akkor komoly személyi sérüléseket szenvedhet.

1. **Tartsa az elektromos szerszámot annak szigetelt markolófelületeinél ha olyan műveletet végez amikor a vágószerszám rejtett vezetékkel vagy a szerszám saját vezetékével érintkezhet. Az "élő" vezetékkel való érintkezés a szerszám nem szigetelt, hozzáférhető fém részeit is "élővé" teszi és így a kezelő áramütést szenvedhet.**
2. **Viseljen fülvédőt.**
3. **Gondosan ellenőrizze az aljzatot a felszerelés előtt, kopás, repedések vagy sérülések tekintetében.**
4. **Tartsa a szerszámot szilárdan.**
5. **Mindig bizonyosodjon meg arról hogy szilárdan áll.**

Bizonyosodjon meg arról hogy senki sincs lent amikor a szerszámot magas helyen használja.

6. A megfelelő meghúzási nyomaték változhat a csavar fajtájának és méretének függvényében. Ellenőrizze a nyomatékok egy nyomatékkulccsal.

ŐRIZZE MEG EZEKET AZ UTASÍTÁSOKAT

⚠ FIGYELMEZTETÉS:

Az ebben a használati utasításban közölt szabályok ELKERÜLÉSE vagy be nem tartása komoly személyi sérülést eredményezhet.

MŰKÖDÉSI LEÍRÁS

⚠ VIGYÁZAT:

- Mindig bizonyosodjon meg a szerszám kikapcsolt és a hálózathoz nem csatlakoztatott állapotáról mielőtt ellenőrzi vagy beállítja azt.

A kapcsoló használata

Fig.1

⚠ VIGYÁZAT:

- A szerszám hálózatra csatlakoztatása előtt mindig ellenőrizze hogy a kapcsoló kioldógombja megfelelően mozog és visszatér a kikapcsolt (OFF) állapotba elengedése után.
- A forgásirányt csupán a szerszám teljes megállása után változtassa. A szerszám megállása előtti forgásirányváltás a szerszám károsodását okozhatja.

A kapcsoló irányváltó is és az óramutató járásával megegyező vagy azzal ellentétes irányú forgás is elérhető. A szerszám bekapcsolásához egyszerűen húzza meg a kioldókapcsoló alsó részét (A) az óramutató járásával megegyező irányba vagy a felső részét (B) az óramutató járásával ellentétes irányba való forgáshoz. Engedje fel a kioldókapcsolót a leállításához.

ÖSSZESZERELÉS

⚠ VIGYÁZAT:

- Mindig bizonyosodjon meg a szerszám kikapcsolt és a hálózathoz nem csatlakoztatott állapotáról mielőtt bármilyen munkát végezne rajta.

Az oldalsó markolat (kiegészítő nyél) felszerelése

Fig.2

Illesse az oldalsó fogantyút az ütőmű házán található hornyba és húzza meg.

A hornyok az oldalsó fogantyú felszereléséhez két pozícióban található. Szerelje fel azt a munkához megfelelőbb pozícióba.

A helyes dugókulcs kiválasztása

Mindig az adott fejecsavarhoz és az anyához megfelelő méretű dugókulcsot használja. A nem megfelelő méretű dugókulcs pontatlan és változó nagyságú meghúzási nyomatékokat eredményez és/vagy a fejecsavar vagy az anya károsodását okozza.

A dugókulcs felhelyezése és eltávolítása

⚠ VIGYÁZAT:

- Minden esetben ellenőrizze, hogy a szerszám ki van kapcsolva és áramtalanítva lett, mielőtt felhelyezi vagy eltávolítja a dugókulcsot.

Fig.3

Tömítőgyűrű és csapszeg nélküli dugókulcs

A dugókulcs felszereléséhez nyomja azt a szerszámcsonkra addig, amíg a helyére nem kattann.

A dugókulcsot eltávolításkor egyszerűen húzza le.

Tömítőgyűrűvel és csapszeggel felszerelt dugókulcs

Mozdítsa ki a tömítőgyűrűt a dugókulcson található horonyból és távolítsa el a csapszeget a dugókulcsból. Illesse a dugókulcsot a szerszámcsonkra úgy, hogy hogy a dugókulcsban található furat igazodjon a csakon található furathoz. Dugja át a csapszeget a dugókulcson és a szerszámcsonkon található furatokon. Ezután helyezze vissza a tömítőgyűrűt az eredeti helyzetébe a dugókulcs hornyában a csapszeg megtartásához. A dugókulcs eltávolításához kövesse a felszerelési eljárást fordított sorrendben.

Fig.4

ÜZEMELTETÉS

A helyes meghúzási nyomaték változhat a fejecsavar típusától vagy méretétől, a munkadarab anyagától, stb. függően. A meghúzási nyomaték és a meghúzási idő közötti összefüggés az ábrákon látható.

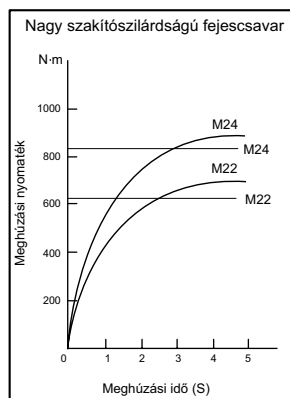

006018

Tartsa szilárdan a szerszámot és helyezze a dugókulcsbetétet a fejescsavarra vagy az anyára. Kapcsolja be a szerszámot és húzza meg a csavart a megfelelő meghúzási idővel.

MEGJEGYZÉS:

- Tartsa a szerszámot egyenesen a csavarra vagy az anyára irányítva.
- A túlzott meghúzási nyomaték károsíthatja a fejescsavart/anyát vagy a dugókulcsot. Mielőtt elkezdí a munkát, mindig végezzen egy próba műveletet, hogy meghatározza a fejescsavarnak vagy az anyának megfelelő meghúzási időt.

A meghúzási nyomatékok számos tényező befolyásolja, a következőket is beleértve. A meghúzás után mindig ellenőrizze a nyomatékokat egy nyomatékkulccsal.

1. Feszültség
 - A feszültségesés a meghúzási nyomaték csökkenését okozhatja.
2. Dugókulcs
 - A helytelen méretű dugókulcs használata a meghúzási nyomaték csökkenését okozza.
 - Az elhasználdott dugókulcs (kopás a hatlapfejű végén vagy a négyszögletes végén) a meghúzási nyomaték csökkenését okozza.
3. Fejescsavar
 - Még abban az esetben is, ha a nyomatéki együttható és a fejescsavar osztálya egyezik, a megfelelő meghúzási nyomaték változni fog a fejescsavar átmérőjének függvényében.
 - Még abban az esetben is, ha a fejescsavarok átmérője ugyanaz, a megfelelő meghúzási nyomaték változni fog a nyomatéki együttható, a fejescsavar osztálya és a fejescsavar hosszúsága függvényében.
4. Az univerzális összekötő vagy hosszabbító rúd használata valamennyire csökkenti az úte csavarbehajtó meghúzó erejét. Kompenzálja ezt hosszabb ideig tartó meghúzással.
5. Az, ahogy a szerszámot fogja, vagy akár a becsavarás helye is az anyagban befolyásolja a nyomatékokat.

KARBANTARTÁS

⚠VIGYÁZAT:

- Mindig bizonyosodjék meg arról hogy a szerszám kikapcsolt és a hálózatra nem csatlakoztatott állapotban van mielőtt a vizsgálatához vagy karbantartásához kezdene.

A szénkefék cseréje

Fig.5

A szénkefeket cserélje és ellenőrizze rendszeresen. Cserélje ki azokat amikor lekopnak egészen a határjelzésig. Tartsa tisztán a szénkefeket és biztosítsa hogy szabadon mozoghassanak tartójukban. Mindkét szénkefét egyszerre cserélje ki. Használjon egyforma szénkefeket.

Távolítsa el a védőt. A szénkefetartók fedelének eltávolításához használjon csavarhúzó. Vegye ki az elkopott szénkefeket, helyezze be az újakat és csavarja vissza a szénkefetartók fedelét.

Fig.6

Fig.7

A termék BIZTONSÁGÁNAK és MEGBÍZHATÓSÁGÁNAK fenntartásához, a javításokat, bármilyen egyéb karbantartást vagy beszabályozást a Makita Autorizált Szervizközpontoknak kell végrehajtaniuk, mindig Makita pótalkatrészek használatával.

TARTOZÉKOK

⚠VIGYÁZAT:

- Ezek a tartozékok vagy kellékek ajánlottak az Önnek ebben a kézikönyvben leírt Makita szerszámához. Bármely más tartozék vagy kellék használata személyes veszélyt vagy sérülést jelenthet. A tartozékok vagy kelléket használja csupán annak kifejezett rendeltetésére.

Ha bármilyen segítségre vagy további információkra van szüksége ezekkel a tartozékokkal kapcsolatban, keresse fel a helyi Makita Szervizközpontot.

- Hosszabbító rúd
- Oldalsó markolat
- Dugókulcs
- Műanyag szállítóborítód

Vysvetlenie všeobecného zobrazenia

1-1. Spúšť	3-2. Nákova	6-1. Protektor
2-1. Bočná rukoväť	4-1. O-krúžok	7-1. Veko držiaka uhlíka
2-2. Drážka	4-2. Kolík	7-2. Šraubovák
3-1. Spojka	5-1. Medzná značka	

TECHNICKÉ ÚDAJE

Model		TW1000
Výkony	Štandardná maticová skrutka	M22 - M30
	Vysokopevná skrutka	M22 - M24
Štvorcový prevod		25,4 mm
Otáčky naprázdno (min ⁻¹)		1400
Nárazy za minútu		1500
Maximálny ťahovací moment		1000 N.m
Celková dĺžka		382 mm
Hmotnosť netto		8,4 kg
Trieda bezpečnosti		II/II

- Vzhľadom k neustálemu výskumu a vývoju tu uvedené technické údaje podliehajú zmenám bez upozornenia.
- Poznámka: Technické údaje sa môžu pre rozne krajiny líšiť.

ENE036-1

Určené použitie

Tento nástroj je určený na ťahovanie maticových skrutiek a matíc.

ENF002-1

Napájanie

Nástroj sa môže pripojiť len k odpovedajúcemu zdroju s napätím rovnakým, aké je uvedené na typovom štítku, a môže pracovať len s jednofázovým striedavým napätím. V súlade s európskymi normami má dvojitú izoláciu a môže byť preto napájaný zo zásuviek bez uzemňovacieho vodiča.

ENG006-2

Len pre Európske krajiny**Hluk a vibrácie**

Typické hladiny akustického tlaku zátáže sú
 hladina akustického tlaku: 103 dB (A)
 hladina akustického výkonu: 114 dB (A)
 Neurčitost: 1 dB(A)

Používajte pomôcky na ochranu sluchu.

Typická zátážová efektívna hodnota zrýchlenia je 15 m/s².

Tieto hodnoty boli získané podľa normy EN60745.

Pro Model TW1000

ENH101-5

PREHLÁSENIE O ZHODE S NORMAMI EU

Prehlasujeme na našu vlastnú zodpovednosť, že tento výrobok je v zhode s nasledujúcimi normami alebo štandardizovanými dokumentami:

EN60745, EN55014, EN61000, a to v súlade s Nariadeniami rady 89/336/EEC, 98/37/EC.

Yasuhiko Kanzaki **CE2005**



000087

riaditeľ

MAKITA INTERNATIONAL EUROPE LTD.

Michigan Drive, Tongwell, Milton Keynes, Bucks MK15 8JD, ANGLICKO

Zodpovedný výrobca:

Makita Corporation Anjo Aichi Japan

GEB009-2

Zvláštnne bezpečnostné zásady

NIKDY nepripustíte, aby pohodlie a blízka znalosť produktu (získané opakovaným používaním) nahradili presné dodržiavanie bezpečnostných pravidiel pre vratnú pílu. V prípade nebezpečného alebo nesprávneho používania tohto nástroja môžete utrpieť vážne telesné poranenie.

1. Pri práci, kedy vrtáik nástroj môže prísť do styku so skrytými elektrickými vodičmi alebo s vlastným elektrickým káblom, držte ho za izolované ťochpné miesta. Pri kontakte so „živým“ vodičom sa stanú nechránené kovové súčasti nástroja rovnako „živými“ a obsluha môže byť zasiahnutá elektrickým prúdom.
2. Používajte chrániče sluchu.
3. pred montážou dôkladne skontrolujte objímku, či nie je odratá, neobsahuje praskliny alebo iné poškodenie.
4. Držte nástroj pevne .
5. Dbajte, aby ste vždy mali pevnú oporu nôh. Ak pracujete vo výškach, dbajte, aby pod vami nikto nebol.

6. Správny ťahovací moment sa môže líšiť v závislosti od druhu a rozmeru pásu. Skontrolujte moment momentovým kľúčom.

TIETO POKYNY USCHOVAJTE.

⚠VAROVANIE:

NESPRÁVNE POUŽÍVANIE alebo **nedodržovanie bezpečnostných zásad uvedených v tomto návode** môže viesť k vážnemu zraneniu.

POPIS FUNKCIE

⚠POZOR:

- Pred nastavovaním nástroja alebo kontrolou jeho funkcie sa vždy presvedčte, že je vypnutý a vytiahnutý zo zásuvky.

Zapínanie

Fig.1

⚠POZOR:

- Pred pripojením nástroja do zásuvky vždy skontrolujte, či spúšť funguje správne a po uvoľnení sa vracia do vypnutej polohy.
- Smer otáčania meňte až potom, čo sa nástroj úplne zastaví. Jeho zmena pred zastavením môže nástroj poškodiť.

Tento spínač je reverzibilný, umožňuje otáčanie v smere aj proti smeru pohybu hodinových ručičiek. Nástroj spustíte jednoduchým potiahnutím dolnej časti (A) spínača pre otáčanie v smere pohybu hodinových ručičiek alebo hornej časti (B) pre otáčanie proti smeru pohybu hodinových ručičiek. Zastavíte ho uvoľnením spínača.

MONTÁŽ

⚠POZOR:

- Než začnete na nástroji robiť akékoľvek práce, vždy sa predtým presvedčte, že je vypnutý a vytiahnutý zo zásuvky.

Instalácia bočnej rukoväti (pomocného držadla)

Fig.2

Vsadte bočnú rukoväť do drážky na skrinke kladiva a pevne utiahnite.

Drážky na montáž bočnej rukoväte sa nachádzajú na dvoch miestach. Namontujte ju na správne miesto podľa typu vašej práce.

Výber správnej objímky

Vždy používajte objímku správnej veľkosti pre matice a maticové skrutky. Objímka nesprávnej veľkosti spôsobí nepresný a nedôsledný ťahovací moment a/alebo poškodenie matice alebo maticovej skrutky.

Montáž alebo demontáž objímky

⚠POZOR:

- Pred montážou alebo demontážou objímky musí byť nástroj vždy vypnutý a odpojený od siete.

Fig.3

Pre objímku bez O-krúžku a kolíka

Ak chcete namontovať objímku, nasuňte ju na nákov nástroja, kým nezapadne na svoje miesto.

Objímku odstránite jednoducho vytiahnutím.

Pre objímku s O-krúžkom a kolíkom

Vysuňte O-krúžok z drážky v objímke a odstráňte kolík z objímky. Nasadte objímku na nákov nástroja tak, otvor v objímke bol zarovnaný s otvorom v nákove. Prestrčte kolík cez otvor v objímke a nákove. Potom vráťte O-krúžok do pôvodnej polohy v drážke objímky a kolík sa zachytí. Pri vyberaní objímky postupujte podľa pokynov na montáž v opačnom poradí.

Fig.4

PRÁCA

Správny ťahovací moment sa môže odlišovať v závislosti od druhu a rozmeru skrutkovej matice, materiálu obrobku a pod. Na obrázku je zobrazený vzťah medzi ťahovacím momentom a dobou ťahovania.

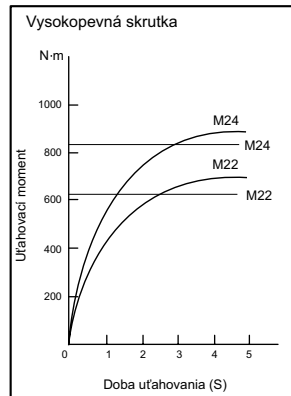

006018

Nástroj držte pevne a objímku umiestnite nad maticovú skrutku alebo maticu. Zapnite nástroj a ťahujte správnu dobu ťahovania.

POZNÁMKA:

- Nástroj držte nasmerovaný priamo na maticu alebo maticovú skrutku.
- Nadmerný ťahovací moment môže poškodiť maticovú skrutku/maticu alebo objímku. Pred začiatkom práce vždy vykonajte skúšku prevádzky na zistenie správnej doby ťahovania pre danú maticovú skrutku alebo maticu.

Na ťahovací moment pôsobia rôzne faktory, vrátane nasledujúcich. Po ťahovaní vždy skontrolujte moment momentovým kľúčom.

1. Napätie
 - Pokles napätia spôsobí zníženie ťahovacieho momentu.
2. Objímka
 - Pri nepoužití správnej veľkosti objímky nastane zníženie ťahovacieho momentu.
 - Zodratá objímka (zodratie na šesťhrannom konci alebo štvorcovom konci) spôsobí zníženie ťahovacieho momentu.
3. Skrutka
 - Ak je ťahovací koeficient rovnaký ako druh skrutky, správny ťahovací moment sa bude odlišovať podľa priemeru skrutky.
 - Aj napriek tomu, že priemery skrutiek sú rovnaké, správny ťahovací moment sa bude odlišovať podľa ťahovacieho koeficientu, druhu skrutky a jej dĺžky.
4. Použitie univerzálnej spojky alebo predĺžovacej tyče určitým spôsobom znižuje ťahovaciu silu nárazového ťahovača. To vykompenzujte dlhšou dobou ťahovania.
5. Spôsob držania prístroja alebo materiálu v skrutkovačej polohe ovplyvní krútiaci moment.

ÚDRŽBA

⚠POZOR:

- Než začnete robiť kontrolu alebo údržbu nástroja, vždy se presvedčte, že je vypnutý a vytiahnutý zo zásuvky.

Výmena uhlíkov

Fig.5

Uhlíky pravidelne vyberajte a kontrolujte. Ak sú opotrebované až po medznú značku, vymeňte ich. Uhlíky musia byť čisté a musia voľne zapadať do svojich držiakov. Oba uhlíky treba vymieňať súčasne. Používajte výhradne rovnaké uhlíky.

Odstráňte protektor. Kryty držiaka kefiek otvoríte skrutkovačom. Vyberte opotrebované uhlíkové kefky, založte nové a zaistite viečka držiaka kefky.

Fig.6

Fig.7

Kvôli zachovaniu BEZPEČNOSTI a SPOLAHLIVOSTI výrobkov musia byť opravy a akákoľvek ďalšia údržba či nastavovanie robené autorizovanými servisnými strediskami firmy Makita a s použitím náhradných dielov Makita.

PRÍSLUŠENSTVO

⚠POZOR:

- Pre váš nástroj Makita, opísaný v tomto návode, doporučujeme používať toto príslušenstvo a nástavce. Pri použití iného príslušenstva či nástavcov môže hroziť nebezpečenstvo zranenia osôb. Príslušenstvo a nástavce sa môžu používať len na účely pre ne stanovené.

Ak potrebujete bližšie informácie týkajúce sa tohoto príslušenstva, obráťte sa na vaše miestne servisné stredisko firmy Makita.

- Predĺžovacia tyč
- Bočné držadlo
- Objímka
- Plastový kufrík

Legenda všeobecného vyobrazení

1-1. Spoušť	3-2. Kovadlina	6-1. Chráníč
2-1. Boční rukojeť	4-1. Těsnicí kroužek	7-1. Víčko držáku uhlíku
2-2. Drážka	4-2. Kolík	7-2. Šroubovák
3-1. Pouzdro	5-1. Mezní značka	

TECHNICKÉ ÚDAJE

Model		TW1000
Výkony	Standardní šroub	M22 - M30
	Vysokopevnostní šroub	M22 - M24
Čtyřhran pro utahování		25,4 mm
Otáčky naprázdno (min ⁻¹)		1 400
Počet přiklepů za minutu		1 500
Max. utahovací moment		1000 N.m
Celková délka		382 mm
Hmotnost netto		8,4 kg
Třída bezpečnosti		II / I

- Vzhledem k neustálému výzkumu a vývoji zde uvedené technické údaje podléhají změnám bez upozornění.
- Poznámka: Technické údaje se mohou pro různé země lišit.

Určení nástroje

Nástroj je určen k utahování šroubů a matic.

ENE036-1

Napájení

Nástroj lze připojit pouze k odpovídajícímu zdroji s napětím stejným, jaké je uvedeno na typovém štítku, a může pracovat pouze s jednofázovým střídavým napětím. V souladu s evropskými normami má dvojitou izolaci a může být proto napájen ze zásuvek bez zemnicího vodiče.

ENG006-2

Pouze pro evropské země**Hluk a vibrace**

Typické A-vážené hladiny hluku

Hladina akustického tlaku: 103 dB(A)

Hladina akustického výkonu: 114 dB(A)

Nejistota: 1 dB(A)

Používejte pomůcky na ochranu sluchu.

Typická vážená střední kvadratická hodnota zrychlení je rovna 15 m/s².

Tyto hodnoty byly získány podle normy EN 60745.

Pro Model TW1000

ENH101-5

PROHLÁŠENÍ O SHODĚ S NORMAMI EU

Prohlašujeme na naši vlastní odpovědnost, že tento výrobek je ve shodě s následujícími normami nebo standardizovanými dokumenty;

EN60745, EN55014, EN61000, a to v souladu s Nařízeními rady 89/336/EEC, 98/37/EC.

Yasuhiko Kanzaki **CE2005**



000087

ředitel

MAKITA INTERNATIONAL EUROPE LTD.

Michigan Drive, Tongwell, Milton Keynes, Bucks MK15 8JD, ANGLIE

Odpovědný výrobce:

Makita Corporation Anjo Aichi Japan

GEB009-2

Zvláštní bezpečnostní zásady

NEDOVOLTE, aby pohodlnost nebo pocit znalosti výrobku (získaný na základě předchozího použití) vedl k zanedbání dodržování bezpečnostních pravidel platných pro pilu ocasku. Budete-li tento nástroj používat nebezpečným nebo nesprávným způsobem, můžete utrpět vážné zranění.

1. **Při práci, kdy vrtací nástroj může přijít do styku se skrytými elektrickými vodiči nebo s vlastní elektrickou sňůrou, držte jej za izolovaná úchopná místa. Při kontaktu se „živým“ vodičem se stanou nechráněné kovové součásti nástroje rovněž „živými“ a obsluha může být zasažena elektrickým proudem.**
2. **Noste ochranu sluchu.**
3. **Před instalací pečlivě zkontrolujte opotřebení a případné trhliny či poškození nástavce.**
4. **Držte nástroj pevně .**
5. **Dbejte, abyste vždy měli pevnou oporu nohou. Pracujete-li ve výškách, dbejte, aby pod vámi nikdo nebyl.**
6. **Správný utahovací moment se může lišit v**

závislosti na typu nebo rozměrech šroubu. Zkontrolujte utahovací moment pomocí momentového klíče.

TYTO POKYNY USCHOVEJTE.

⚠VAROVÁNÍ:

NESPRÁVNÉ POUŽÍVÁNÍ nebo **nedodržování bezpečnostních zásad uvedených v tomto návodu může vést k vážnému zranění.**

POPIS FUNKCE

⚠POZOR:

- Před nastavováním nástroje nebo kontrolou jeho funkce se vždy přesvědčte, že je vypnutý a vytažený ze zásuvky.

Zapínání

Fig.1

⚠POZOR:

- Před připojením nástroje do zásuvky vždy zkontrolujte, zda spoušť funguje správně a po uvolnění se vrací do vypnuté polohy.
- Směr otáčení měňte až poté, co se nástroj úplně zastaví. Jeho změna před zastavením může nástroj poškodit.

Spínačem lze nastavit otáčení buď ve směru nebo proti směru hodinových ručiček. Chcete-li nástroj uvést do chodu, stiskněte dolní část (A) spouště (otáčení ve směru hodinových ručiček) nebo horní část (B) (otáčení proti směru hodinových ručiček). Chcete-li nástroj vypnout, uvolněte spoušť.

MONTÁŽ

⚠POZOR:

- Než začnete na nástroji provádět jakékoliv práce, vždy se předtím přesvědčte, že je vypnutý a vytažený ze zásuvky.

Instalace boční rukojeti (pomocného držadla)

Fig.2

Umístěte boční rukojeť do drážky na skříni kladiva a pevně ji utáhněte.

Drážky pro instalaci boční rukojeti se nacházejí na dvou místech. Rukojeť nainstalujte ve vhodné poloze odpovídající prováděné činnosti.

Výběr správného nástavce

Vždy používejte správnou velikost nástavce odpovídající šroubům a maticím. Zvolíte-li nesprávný rozměr nástavce, dosáhnete nepřesného a nerovnoměrného utahovacího momentu a/nebo dojde k poškození šroubu či matice.

Instalace a demontáž nástavce

⚠POZOR:

- Před instalací a demontáží nástavce se vždy přesvědčte, zda je nástroj vypnutý a odpojený od elektrické sítě.

Fig.3

Nástavec bez těsnícího kroužku a čepu

Při instalaci nástavce jej tlačte do kovadliny nástroje, dokud se nezajistí na svém místě.

Chcete-li nástavec demontovat, jednoduše jej vytáhněte.

Nástavec s těsnícím kroužkem a čepem

Vysuňte těsnící kroužek z drážky v nástavci a dále z nástavce demontujte čep. Umístěte nástavec na kovadlinu nástroje tak, aby byl otvor v nástavci vyrovnan s otvorem v kovadlině. Vložte čep do otvoru v nástavci a kovadlině. Poté vraťte těsnící kroužek na původní místo v drážce nástavce a dotáhněte čep. Při demontáži nástavce použijte opačný postup montáže.

Fig.4

PRÁCE

Správný utahovací moment se může lišit v závislosti na typu nebo rozměrech šroubu, druhu upevňovaného materiálu, apod. Vztah mezi utahovacím momentem a dobou utahování je ilustrován na obrázku.

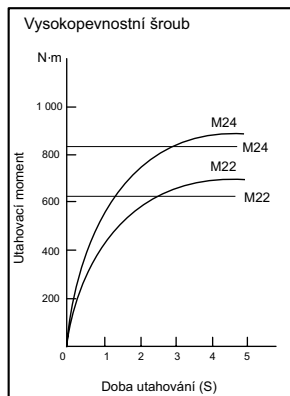

006018

Uchopte pevně nástroj a nasadte nástavec na šroub nebo matici. Uvedte nástroj do chodu a dotahujte s využitím správného času utahování.

POZNÁMKA:

- Nástroj držte přímo vzhledem ke šroubu nebo matici.
- Příliš velký utahovací moment může poškodit šroub/matici nebo nástavec. Před zahájením práce vždy proveďte zkoušku a stanovte odpovídající dobu utahování konkrétního šroubu nebo matice.

Utahovací moment je ovlivňován řadou faktorů včetně následujících. Po dotažení vždy zkontrolujte moment pomocí momentového klíče.

1. Napětí
 - Pokles napětí vede ke snížení utahovacího momentu.
2. Nástavec
 - Pokud nepoužijete správný rozměr nástavce, dojde ke snížení utahovacího momentu.
 - Opotřeбенý nástavec (opotřeбенí na šestihřanném nebo čtvercovém konci) způsobí snížení utahovacího momentu.
3. Šroub
 - Správný utahovací moment se bude lišit podle průměru šroubu i přesto, že momentový součinitel a třída šroubu zůstanou stejné.
 - Přestože jsou průměry šroubů stejné, bude se správný utahovací moment měnit podle momentového součinitele, třídy šroubu a jeho délky.
4. Použití univerzální spojky nebo prodlužovací tyče poněkud snižuje utahovací moment rázového utahováku. Jako kompenzaci prodlužte dobu utahování.
5. Moment bude ovlivněn způsobem držení nástroje nebo materiálu v poloze upevňování.

ÚDRŽBA

⚠POZOR:

- Než začnete provádět kontrolu nebo údržbu nástroje, vždy se přesvědčte, že je vypnutý a vytažený ze zásuvky.

Výměna uhlíků

Fig.5

Uhlíky pravidelně vyjímajte a kontrolujte. Jsou-li opotřeбенé až po mezní značku, vyměňte je. Uhlíky musí být čisté a musí volně zapadat do svých držáků. Oba uhlíky je třeba vyměňovat současně. Používejte výhradně stejné uhlíky.

Demontujte chránič. Pomocí šroubováku odšroubujte víčka uhlíků. Vyjměte opotřeбенé uhlíky, vložte nové a zašroubujte víčka uhlíků nazpět.

Fig.6

Fig.7

Kvůli zachování BEZPEČNOSTI a SPOLEHLIVOSTI výrobku musí být opravy a veškerá další údržba či seřizování prováděny autorizovanými servisními středisky firmy Makita a s použitím náhradních dílů Makita.

PŘÍSLUŠENSTVÍ

⚠POZOR:

- Pro váš nástroj Makita, popsáný v tomto návodu, doporučujeme používat toto příslušenství a nástavce. Při použití jiného příslušenství či nástavců může hrozit nebezpečí zranění osob. Příslušenství a nástavce lze používat pouze pro jejich stanovené účely.

Potřebujete-li bližší informace ohledně tohoto příslušenství, obraťte se na vaše místní servisní středisko firmy Makita.

- Prodlužovací tyč
- Boční rukojeť
- Nástavec
- Plastový kufřík

Makita Corporation Anjo, Aichi, Japan