

# MANUAL DE UTILIZARE



## PLACA VIBRO-COMPACTOARE REVERSIBILA BISONTE

PCR160-S / PCR160-H

PCR160-S / PCR160-H

PCR255-S / PCR255-L

PCR320-S / PCR320-L

PCR400-S / PCR400-L

PCR500-S / PCR500-L

---



## AVERTISMENT

Pentru a reduce riscul de vătămare, toți operatorii și personalul de întreținere trebuie să citească și să înțeleagă aceste instrucțiuni înainte de utilizarea sau schimbarea accesoriilor, sau de efectuarea întreținerii asupra echipamentului. În aceste instrucțiuni nu pot fi acoperite toate situațiile posibile. Trebuie acordată atenție din partea oricărei persoane care utilizează, întreține sau lucrează în apropierea acestui echipament.

### *Va multumim pentru achizitionarea unui produs Bisonte !*

*Va asiguram ca intreaga atentie a echipei tehnice este indreptata catre beneficiarii nostrii. Orice probleme sau intrebari aveti adresati-va magazinului de unde ati cumparat produsul, acesta va poate oferi in cel mai scurt timp toate detaliile necesare.*

## CUPRINS

<i>Capitolul.1</i> INTRODUCERE .....	3
<i>Capitolul.2</i> APLICATII .....	3
<i>Capitolul.3</i> STRUCTURA .....	4
<i>Capitolul.4</i> FUNCTII SI CONTROL .....	4
<i>Capitolul.5</i> ACCESORII .....	4
<i>Capitolul.6</i> FUNCTIONAREA IN SIGURANTA .....	4
<i>Capitolul.7</i> PERICOLE SI RISCURI.....	5
<i>Capitolul.8</i> OPERAREA UTILAJULUI .....	7
<i>Capitolul.9</i> INTRETINEREA UTILAJULUI .....	12
<i>Capitolul.10</i> SERVICE.....	12
<i>Capitolul.11</i> SPECIFICATII .....	14
<i>Capitolul.12</i> DEPANARE .....	14

Vă mulțumim pentru alegerea echipamentului nostru.

Am acordat multă atenție în proiectarea, producerea și testarea acestui produs. Dacă sunt necesare operațiuni de service sau piese de schimb, reprezentanțele noastre vă stau la dispoziție pentru servicii prompte și eficiente.

Scopul fabricii noastre este să producă echipamente care să ajute operatorul să lucreze eficient și protejat. Atenția și buna judecată sunt cele mai bune protecții împotriva accidentelor. Toate pericolele posibile nu pot fi amentionate aici, însă am încercat să evidențiem unele dintre cele mai importante pe care operatorii trebuie să le respecte. Semnele de Atenție, Avertisment și Pericol sunt aplicate pe echipament, și trebuie afișate și la locul de muncă. Operatorii trebuie să citească și să respecte instrucțiunile de siguranță sosite cu fiecare produs.

Învățați modul în care utilajul funcționează. Chiar dacă anterior ați folosit utilaje similare, verificați cu atenție fiecare utilaj înainte de folosire. Familiarizați-vă cu modul său de lucru și cu capacitățile, limitele, potențialele pericole și modul în care se oprește de urgență utilajul. Nu avem nici o responsabilitate pentru folosirea neconformă cu instrucțiunile precizate.

Compactorul este un utilaj care tasează pământul și are scopul de a face suprafața plană, prin transmiterea vibrațiilor din placa vibratoare, care este alimentată de la un motor poziționat pe caseta vibro-compactorului. Acest utilaj este adecvat pentru finisarea și compactarea suprafeței pământului, nivelarea solurilor și tasarea, finisarea asfaltului. Principalele aplicațiile sunt:

- ✓ Compactarea șanțurilor
- ✓ Lucrări de pământ
- ✓ Întreținerea drumurilor
- ✓ Sistematizare
- ✓ Pavaje

**ATENȚIE !**

Acest utilaj este greu de mișcat pe un sol cu multă apă (în special sol nămolos). Nu este adecvat pentru astfel de aplicații. Acest utilaj tasează cu greutate un sol ce conține pietre mari, din cauza forței insuficiente de compactare. Compactorul este destinat în principal pentru compactarea suprafețelor fine și nu este eficient pentru sarcini care necesită compactare de forță mare. În cazul în care pământul trebuie compactat până în straturile adânci, este recomandată folosirea, vibro-compactorului cu greutate mai mare sau a rolei vibratoare, în cazul cărora forța de compactare este mai eficientă. Folosiți acest compactor numai pentru compactarea suprafețelor de sol, sedimente, nisip și asfalt. Nu este recomandată folosirea pentru alte aplicații.

## Capitolul 3

## STRUCTURA

Partea superioară este alcătuită din motor, mânere, aparatoarea curelei și structura de siguranță.

Baza, pe care este asezat motorul, este prinsă pe placa vibratoare prin tampoane de cauciuc care absoarb șocurile. Partea inferioară este alcătuită din placa vibratoare și unitatea vibratorului care are doua axe rotative excentrice încorporate. Sursa de alimentare este transmisă de la ambreiajul centrifug de pe axul de putere al motorului la axul rotativ excentric cu ajutorul unei curele tip V.

### Transferul de putere

Motorul, cu un singur cilindru, cu răcire pe aer, este instalat ca sursă de putere iar ambreiajul centrifug este montat pe axul de transmisie al motorului. Alte motare pe benzină (2 timpi, 4 timpi) sau motorul pe motorină pot fi montate opțional – exclusiv de catre producator. Ambreiajul centrifug se cuplează prin accelerarea motorului. Rotația motorului este transmisă de la fulia de transmisie integrată cu ambreiajului la fulia de transmisie a vibratorului prin cureaua tip V. Fulia de transmisie a vibratorului rotește axul rotativ excentric care este inclus în caseta vibratorului. Vibrația generală creată de la rotorul excentric este transmisă la compactor cu greutatea utilajului, care face posibilă astfel compactarea terenului.

## Capitolul 4

## FUNCTII SI CONTROL

### Motorul

Motorul este controlat de un contact ON/OFF sau un întrerupător care este montat pe motor, sub rezervorul de combustibil.

Viteza motorului este controlată de o maneta de accelerație montata pe mânerul utilajului.

### Cureaua de transmisie

Întinderea curelei de transmisie este ajustabilă. Slăbiți cele patru piulițe care prind motorul la placa de bază, culisati aceste șuruburi pentru a obține o întindere dorită a curelei. Asigurați-vă că cele patru piulițe și șuruburile sunt strânse după reglare.

## Capitolul 5

## ACCESORII

Cărucior pentru transport – facilitează manipularea

Extensii laterale – latesc dimensiunea talpii

## Capitolul 6

## FUNCTIONAREA IN SIGURANTA

Este important să citiți acest manual cu atenție pentru a înțelege în totalitate caracteristicile operaționale și performanțele compactorului. Procedurile adecvate de întreținere vor asigura o durată mare de viață și performanțe de vârf ale utilajului.

Această secțiune specifică procedurile de bază care se aplică la operarea, întreținerea și ajustarea compactorului. Acest echipament este proiectat ca un utilaj puternic și productiv care trebuie

operat cu grijă și atenție. Folosirea greșită sau neglijența pot cauza vătămări serioase sau daune asupra proprietății. Precauțiile de siguranță trebuie respectate în permanență.

*Calificările operatorului:*

Înainte de a opera acest echipament, operatorul trebuie să citească acest manual. Oricând este posibil, acesta trebuie să vadă modul de operare a unității, prezentat de către un operator experimentat. Lipsa de experiență este periculoasă în operarea utilajului sau a accesoriilor sale. Prin teste și greșeli nu puteți învăța modul de lucru cu un echipament. Vă costă și va reduce durata de viață a echipamentului; utilajul nu trebuie lăsat nesupravegheat în timpul funcționării.

**ATENȚIE!** Siguranța generală:

Sunt necesare echipamente de protecție. Purtați cască, ochelari de protecție, încălțăminte cu bot metalic și alte elemente de protecție impuse de condițiile de lucru. Evitați bijuteriile sau îmbrăcămintea largă. Acestea pot fi prinse în elementele de control sau în piesele în mișcare și pot cauza vătămări serioase.

**ATENȚIE!** Siguranța la pornire:

Gaze otrăvitoare. Folosiți numai în zone bine ventilate. Inhalarea gazelor de evacuare poate rezulta în îmbolnăvire sau deces.

**ATENȚIE!** Siguranța în operațiuni de service:

Lichid inflamabil. Opriti motorul și nu fumați sau lucrați în zona imediată atunci când realimentați. Poate rezulta foc sau incendiu din cauza scânteilor sau flăcărilor.

Piese în mișcare. Opriti motorul înainte de a efectua operațiuni de service sau întreținere. Contactul cu piese în mișcare poate cauza vătămări serioase.

Temperatură mare. Lăsați utilajul și motorul să se răcească înainte de a efectua operațiuni de service sau întreținere. Contactul cu piese încinse poate cauza arsuri serioase.

Motorul - Vezi manualul de operațiuni la motor.

**OPRIREA DE URGENȚĂ**

Mișcați mânerul de accelerație în poziția „OFF” și comutați întrerupătorul motorului pe „OFF”.

**OPRIREA NORMALĂ**

Mișcați mânerul de accelerație rapid de la „ON” la „OFF” și lăsați motorul să ruleze 3-5 minute la viteza minimă. După ce motorul se răcește, comutați întrerupătorul în poziția „OFF”. Închideți supapa de combustibil.

**Capitolul 7**

**PERICOLE SI RISCURI**

Nu permiteți altor persoane să folosească utilajul dacă nu au trecut printr-o instrucție adecvată. Asigurați-vă că toți operatorii citesc, înțeleg și respectă instrucțiunile de operare.

Pot rezulta vătămări serioase din folosirea inadecvată sau neglijentă a utilajului.

Compactoarele sunt utilaje grele care trebuie mutate de două persoane cu forță adecvată. Folosiți mânerul prevăzute pe utilaj, împreună cu tehnicile corecte de ridicare.

## PERICOLE MECANICE!

Nu folosiți utilajul dacă acesta nu are montate toate apărătoarele de protecție.  
Țineți mâinile și picioarele departe de piesele în mișcare, pentru a evita rănirea.

Asigurați-vă că întrerupătorul motorului este în poziția OFF și mufa bujiei este deconectată înainte de a scoate apărătoarele sau de a face ajustări.

Asigurați-vă că utilajul și operatorul sunt stabili prin instalarea pe un teren egal și că utilajul nu se va răsturna, aluneca sau cădea în timp ce funcționează.

Nu lăsați utilajul în funcțiune fără a-l supraveghea.

Asigurați-vă că pereții sunt stabili și nu se vor prăbuși datorită acțiunii vibrațiilor, înainte de a începe compactarea în imediata apropiere a construcțiilor.

Asigurați-vă că zona ce va fi compactată nu conține cabluri electrice sub tensiune, conducte de gaze, apă sau de comunicații, ce pot fi avariate din cauza vibrațiilor.

Acordați atenție atunci când folosiți utilajul. Expunerea la vibrații sau acțiuni repetitive poate fi dăunătoare pentru mâini și brațe.

Nu stați niciodată așezat pe utilaj atunci când aceasta se află în funcțiune.

Nu creșteți viteza motorului fără sarcina peste 3.500 rotații pe minut. Din orice astfel de creștere poate rezulta o vătămare personală și avarierea utilajului.

Aveți grijă să nu intrați în contact cu toba de eșapament atunci când motorul este încins, deoarece poate cauza arsuri grave.

Asigurați-vă că reparațiile la motor și la utilaj sunt efectuate de personal calificat.

## PERICOLE DE EXPLOZIE ȘI INCENDIU !

Benzina este extrem de inflamabilă și explozivă în anumite condiții.

Asigurați-vă că benzina este depozitată numai într-un container/canistra/rezervor aprobat în acest sens.

Nu realimentați motorul în timp ce funcționează sau este încins.

Nu realimentați motorul în apropierea scânteilor, focului deschis sau persoanelor care fumează.

Nu supra-alimentați rezervorul de combustibil și evitați vărsarea de benzină în timpul alimentării. Benzina vărsată sau vaporii de benzină se pot aprinde. Dacă există revărsări, asigurați-vă că zona este uscată înainte de a porni motorul.

Asigurați-vă că dopul rezervorului de combustibil este strâns bine după alimentare.

## PERICOLE CHIMICE

Nu folosiți sau realimentați motorul într-o zonă închisă fără ventilație adecvată.

Gazele de eșapament cu monoxid de carbon din motorul cu combustie internă poate cauza deces în spații închise.

## PERICOLE ACUSTICE

Zgomotul excesiv poate conduce la pierderea temporară sau permanentă a auzului.

Purtați căști adecvate pentru a limita expunerea la zgomot, conform cu normele de sănătate și siguranță în muncă.

## ÎMBRĂCĂMINTEA DE PROTECȚIE

Purtați întotdeauna căști de protecție când lucrați în spații închise. Purtați ochelari și o mască de praf când lucrați într-un mediu cu praf. Îmbrăcămintea de protecție și încălțăminte specială sunt recomandate atunci când lucrați cu bitum încins.

## ALTE PERICOLE

Alunecarea, împiedicarea, căderea reprezintă cauze majore de vătămare sau deces. Stați departe de suprafețe neregulate sau alunecoase. Acordați atenție atunci când lucrați în vecinătatea găurilor sau excavațiilor neprotejate.

## Capitolul 8

## OPERAREA UTILAJULUI

Utilajul se adaptează cel mai bine la compactarea materialelor granulare și bituminoase, de ex. soluri granulare, pietriș și nisip sau amestec din amândouă. Solurile coezive precum cele nămoase sau argiloase se compactează cel mai bine folosind forța de impact a unui mai compactator. Atunci când este posibil, amplasamentul trebuie finisat și egalizat înainte de a începe compactarea.

**Conținutul corect de umezeală în sol este vital pentru o compactare adecvată. Apa acționează ca lubrifianț pentru combinarea particulelor de sol. Prea puțină umezeală înseamnă compactare inadecvată; prea multă umezeală lasă viduri de apă care slăbesc capacitatea portantă a solului. Mișcarea de vibrație asigură o acțiune auto-propulsoare.**

Folosiți benzină fără plumb și asigurați-vă că nu este contaminată, nu are în componența corpuri sau alte lichide.

Pentru mai multe informații privind procedurile corecte de pornire și folosire a motorului, consultați manualul de operare a motorului furnizat împreună cu unitatea.

Creșteți viteza motorului la maxim folosind maneta de accelerație, înainte de a începe compactarea.

Utilajul va fi controlat prin prinderea mânerului cu ambele mâini și aplicarea forței pentru a controla mișcarea de înaintare. **Pentru a schimba sensul direcției de compactare, reduceți la maxim rotațiile motorului prin intermediul manetei de accelerație ( decelerați ) după care acționați maneta pentru inversarea ( schimbarea ) sensului – aceasta se găsește montată pe manerul de ghidare al compactatorului în partea stângă. Aceasta maneta acționează asupra elementului de vibrație, transferând de la un ax excentric la altul forța motorului.**

Păstrați întotdeauna o încălțăminte adecvată pentru a evita alunecarea sau pierderea controlului atunci când porniți sau folosiți utilajul.

### 1. Înainte de operare

- 1.1. Asigurați-vă că murdăria este curățată complet de pe utilaj înainte de operare. Acordați atenție plăcii vibratoare și zonelor adiacente admisie de aer la motor, carburator și filtrul de aer.
- 1.2. Verificați dacă toate bolțurile și șuruburile sunt strânse bine. Șuruburile și bolțurile slăbite pot cauza daune utilajului, acestea se slabesc frecvent în timpul compactării îndelungate.
- 1.3. Verificați cureaua. Întinderea normală trebuie să fie aproximativ 10-15 mm (1/2”) atunci când curelele sunt apăsate forțat în poziția mediană între cele două fulii. Dacă există un joc excesiv, poate exista o scădere în forța de impact sau vibrații neregulate, cauzând avarii.
- 1.4. Verificați nivelul de ulei la motor și dacă este scăzut, realimentați. Folosiți uleiul corect, sugerat în tabelul de mai jos (Fig. 1)

1.5.Scoateți dopul de ulei și verificați nivelul. Asigurați-vă că utilajul stă drept atunci când verificați nivelul de ulei; acesta trebuie completat până la dop. În fiecare lună sau o dată la 200 de ore de funcționare faceți schimbul de ulei.

Upper level – nivel maxim

Lower level – nivel minim

Oil gauge (oil filter) – indicator de ulei (filtru de ulei)

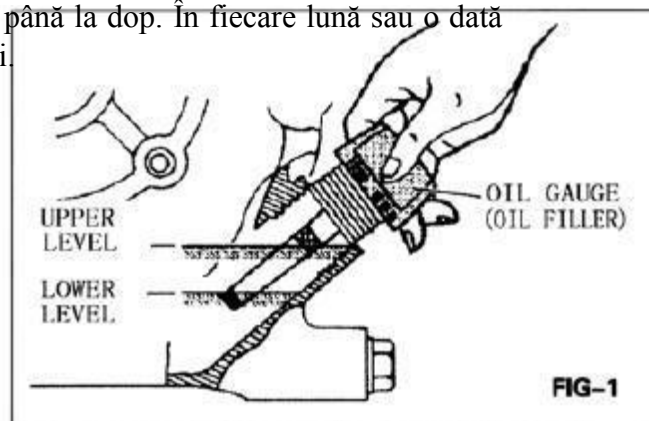

### IMPORTANT!

Folosiți ulei de motor SAE.

Atunci când schimbați uleiul, uleiul vechi trebuie scurs prin înclinarea utilajului.

Uleiul se va scurge atâta timp cât este cald

Season Temperature	Grad of Motor oil (higher than MS class)
Spring Summer or Autumn +120° F to +40° F	SAE 30
Winter +40° F to +15° F	SAE 20
Below +15° F	SAE 10W-30

Temperatura sezonieră	Grad
Primăvara, vara sau toamna +120 F până la +40 F	
Iarna +40 F până la +15 F	SAE 20
Sub + 15 F	SAE 10W-30

1.6.Pentru motor va fi folosită o benzină fara plumb de clasă normală.

## 2. Atenție

- 2.1.Acordați atenție locului de operare și ventilației. Evitați operarea utilajului într-o încăpere închisă, tunel sau alte spații prost ventilate, deoarece gazele de eșapament conțin monoxid de carbon otrăvitor. Dacă mașina este folosită într-un astfel de loc, descărcați gazele numai prin mijloace adecvate.
- 2.2.Acordați atenție componentelor încinse. Toba de eșapament și alte componente sunt periculoase. Nu le atingeți cu mâinile goale.
- 2.3.Respectați precauțiile de siguranță în timpul transportului. Prindeți dopul rezervorului de combustibil și închideți supapa de combustibil. Scurgeți benzina din rezervor înainte de a transporta utilajul pe distanțe lungi sau pe drumuri accidentate.
- 2.4.Opriți motorul înainte de a realimenta cu combustibil. Nu realimentați niciodată cu benzină în timp ce motorul funcționează sau este încins, altfel combustibilul vărsat sau evaporat se poate aprinde din cauza tobei încinse sau scânteilor de la motor.
- 2.5.Țineți materialele inflamabile departe de toba de evacuare. Aveți grijă cu chibriturile, paiele sau alte inflamabile, deoarece toba de evacuare este supusă unor temperaturi foarte mari.



### 3. Pornirea

3.1. Poziționați mânerul în capătul opus al utilajului la vibrator

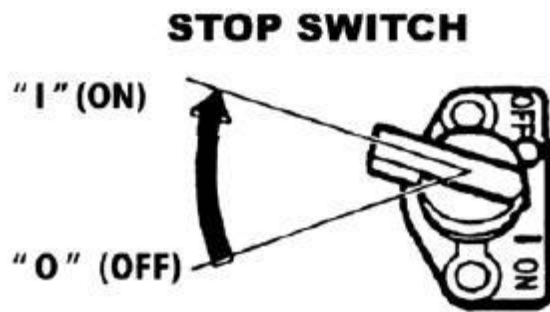

FIG-3 ÎNTRERUPĂTORUL

3.2. Deschideți robinetul de combustibil – Fig. 4



FIG-4 ROBINETUL DE COMBUSTIBIL

3.3. Stabiliți mânerul de accelerație la 1/3-1/2 din cursă spre poziția de viteză maximă – Fig. 5

### SPEED CONTROL LEVER

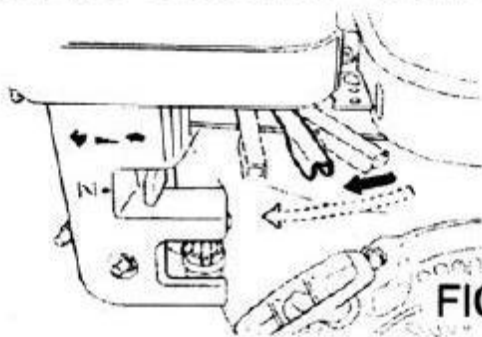
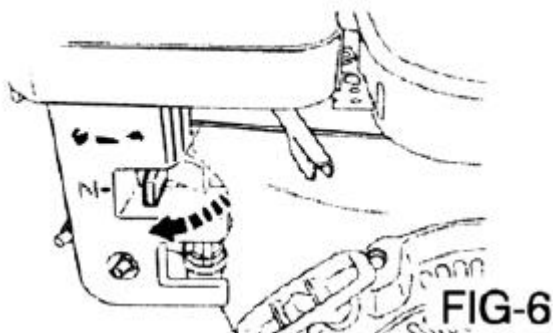

FIG-5 MÂNERUL DE ACCELERAȚIE

## CHOKE LEVER



3.4.Închideți clapeta de „SOC” dacă motorul este cald sau temperatura din mediu de lucru este mare, deschideți clapeta de „SOC” la jumătate, sau țineți-o complet deschisă. Dacă motorul este rece sau temperatura din mediu de lucru este mică, deschideți complet clapeta de „SOC” – Fig. 6

3.5.Acționați starterul - În cazul starterului cu Trageți de cablu de starter încet până compresie. Readuceți starterul în poziția inițială pornirea motorului, lăsați starterul să revină

3.6. Acționați starterul  
În cazul starterului cu recul.

Prin tragerea lentă a starterului, veți ajunge în punctul în care se simte rezistență (punctul de compresie). Prin tragerea continua veți ajunge la un punct în care rezistența este redusă. Reveniți starterul, însă lăsați-l încet la poziția inițială. – Fig. 7-D

## STARTERUL CU REcul

### !ATENȚIE

Nu trageți cablul de tot și nu lăsați starterul să revină singur la poziția inițială.

## RECOIL STARTER

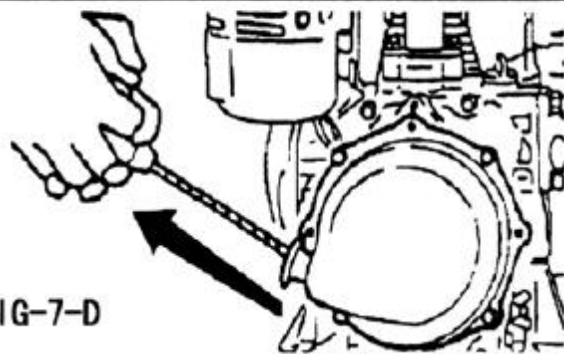
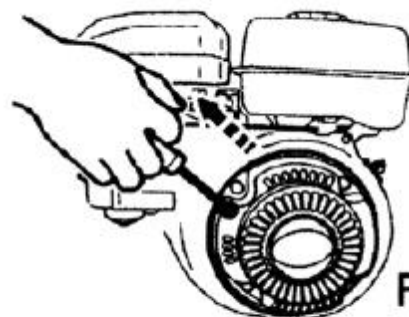

## CHOKE LEVER

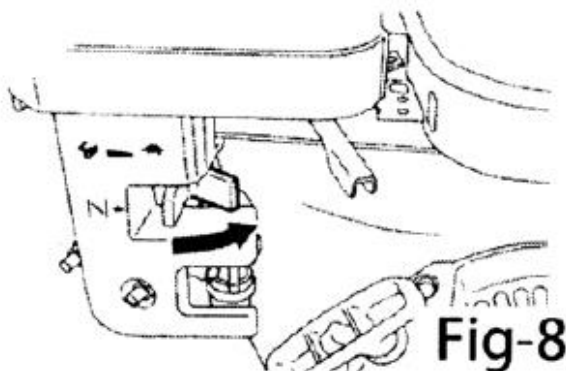

1.1.După pornirea motorului, faceți o încălzire a acestuia timp de 2-3 minute. Faceți asta fără întrerupere, în special pe timp de iarnă.

## 2. Operarea

Pe măsură ce motorul se încălzește, mișcați gradual clapeta de accelerație în poziția deschis – Fig. 8

4.2. Mișcați mânerul de accelerație de la poziția minim la poziția maxim. Atunci când viteza ajunge la aproximativ 2300-2600 RPM, ambreiajul centrifug se cuplează. **Dacă viteza motorului este crescută foarte încet, este posibil ca ambreiajul să sară. Nu acționați mânerul de accelerație încet – Fig. 9, 10**

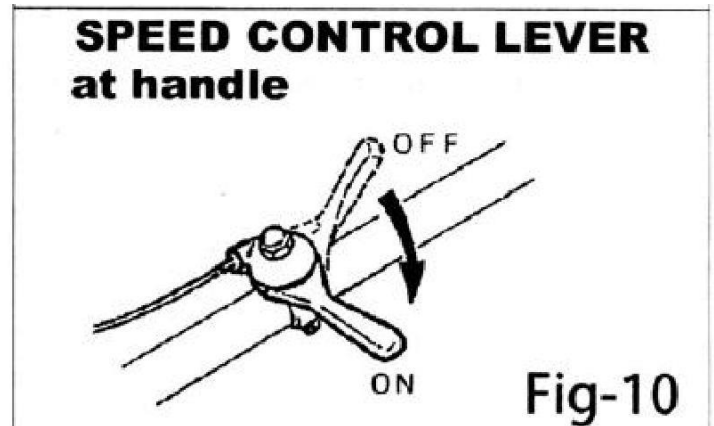
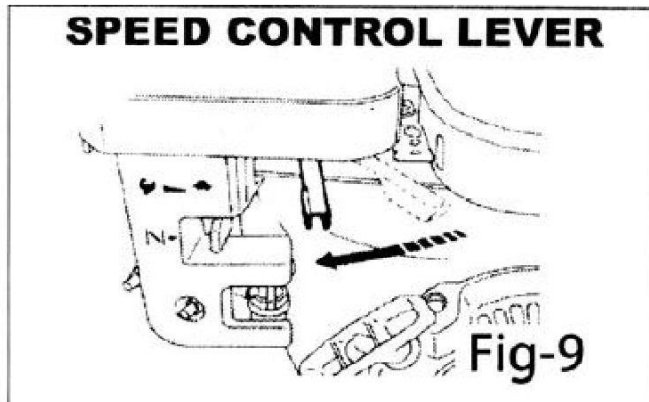

**NOTA!**

**Dacă motorul se oprește și nu repornește, verificați nivelul de ulei din motor.**

4.3. Atunci când compactați asfalt, este recomandabil să revopsiți suprafața internă a plăcii vibratoare și folosirea de apă. Aceasta împiedică lipirea plăcii de asfalt.

4.4. Atunci când opriți vibratorul, readuceți accelerația de la maxim la minim. Nu mișcați mânerul de accelerație încet.

**5. Transport**

5.1. Opriți motorul în timpul transportului.

5.2. Înșurubați dopul rezervorului de combustibil și închideți robinetul de combustibil pentru a preveni scurgerile.

5.3. În cazul transportului rutier, fixați bine utilajul pentru a evita riscul căderii. În cazul transportului pe distanțe lungi sau pe teren accidentat, scoateți combustibilul din rezervor.

**6. Oprirea**

Pentru a opri motorul în caz de urgență, întoarceți întrerupătorul în poziția OFF. În condiții normale folosiți următoarea procedura:

6.1. Readuceți mânerul de accelerație la viteza minimă și lăsați motorul să funcționeze timp de 2-3 minute la viteza mică înainte de oprire.

6.2. Puneți întrerupătorul pe poziția OFF Fig. 12.-  
**ÎNTRERUPĂTORUL**

6.3. Închideți robinetul de combustibili  
**Fig. 13- ROBINET DE COMBUSTIBIL**

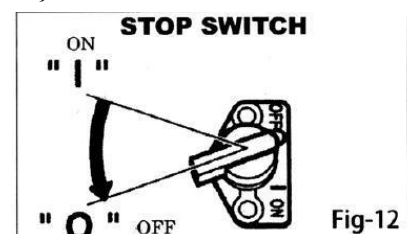

Lichid inflamabil: opriți motorul și nu fumați sau lucrați în apropiere atunci când realimentați. Scânteile sau focul deschis pot genera explozii sau incendii.

Piese în mișcare: opriți motorul înainte de a efectua operațiuni de service sau întreținere. Contactul cu piesele în mișcare poate cauza vătămări grave.

Temperatură ridicată: lăsați utilajul și motorul să se răcească înainte de a efectua operațiuni de service sau întreținere. Contactul cu piesele încinse poate cauza arsuri grave.

**9.1 Întreținerea zilnică**

- A. Eliminați murdăria, nămolul, etc., de pe utilaj
- B. Curățați baza plăcii vibratoare
- C. Verificați filtrul de aer și curățați dacă este necesar
- D. Verificați toate piulițele, bolțurile și șuruburile și re-strângeți dacă este necesar.

**9.2 Service săptămânal**

- A. Întrețineți filtrul de aer – Fig. 14

**FILTRUL DE AER**

Un filtru de aer murdar poate cauza dificultăți la pornire, pierderea de putere, defecțiuni la motor și poate scurta durata de viață a motorului. Păstrați filtrul de aer curat.

Filtru de aer – partea din SPUMĂ POLIURETANICĂ  
 Scoateți elementul și spălați-l cu kerosen sau motorină.  
 Apoi saturați-l într-un amestec de 3 părți kerosen sau motorină și 1 parte ulei de motor. Stoarceți filtrul pentru a elimina amestecul și remontați .

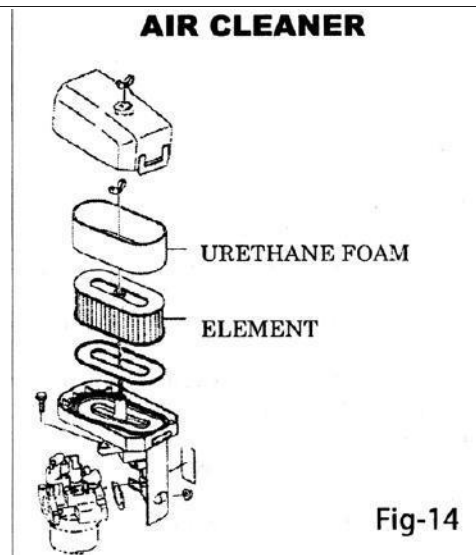

- B. Scoateți bujia, curățați și ajustați spațiul la
- C. 0,6 – 0,7 mm (0,02-0,03 inch) – Fig. 15- BUJIA

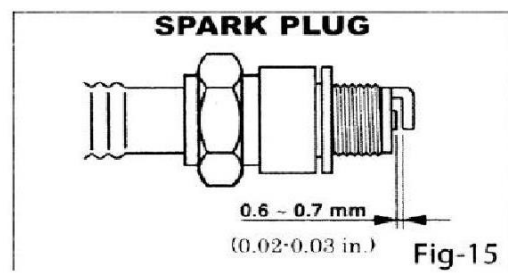

**9.3 Întreținerea lunară**

Schimbați uleiul din vibrator.

Verificati si/sau schimbati uleiul de motor

**Notă:**

**atunci când motorul este nou, primul schimb de ulei se face după 10 de ore de funcționare;**

#### 2.1.9.4 Depozitare

Atunci când depozitați compactorul pe perioade lungi de timp:

- A. Scurgeți complet combustibilul din rezervor, conducte și carburator.
- B. Turnați câteva picături de ulei de motor în cilindru prin scoaterea bujiei. Rotiți motorul manual de câteva ori astfel încât interiorul cilindrului să fie acoperit cu ulei.
- C. Curățați suprafața exterioară a utilajului cu o lavetă înmuiată în ulei. Acoperiți unitatea și depozitați într-un spațiu fără umezeală.

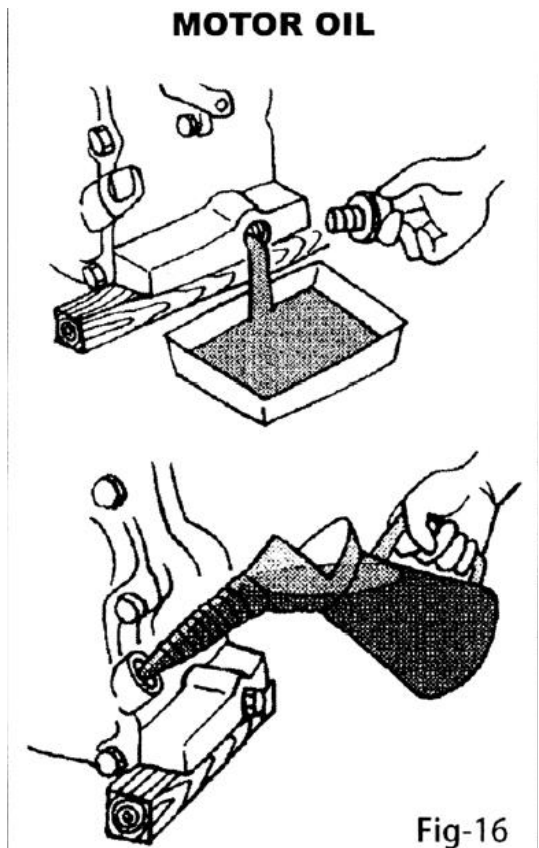

Fig-16

## ÎNGRIJIREA ȘI ÎNTREȚINEREA PREVENTIVĂ

Verificați nivelul de ulei din motor zilnic. Verificați nivelul de ulei din vibrator săptămânal. Verificați accesoriile anti-vibrații din cauciuc în caz că sunt deteriorate sau uzate. Curățați partea inferioară a plăcii în mod regulat pentru a preveni acumularea de materie.

## SERVICE

Schimbați uleiul de motor în mod regulat pentru a minimaliza uzura. Inspectați, curățați și/ sau înlocuiți filtrul de aer în mod regulat, în special atunci când lucrați într-un mediu cu mult praf. Inspectați, curățați și/ sau înlocuiți bujia în mod regulat. Verificați toate șuruburile având în vedere că utilajul este supus vibrațiilor.

Verificați întinderea curelei, uzura și dacă rulează corect. Reglați sau înlocuiți după caz.

Verificarea uleiului din vibrator

1. Puneți compactorul orizontal pe o suprafață dreaptă. Asigurați-vă că acesta este drept atunci când verificați uleiul din vibrator.
2. Verificați nivelul de ulei din vibrator prin scoaterea tije (indicatorul de ulei), așa cum se arată în figură 17. Nivelul de ulei trebuie să fie până la indicație. Dacă este necesar ulei, înlocuiți folosind ulei de motor SAE, conform cu Fig. 1.

**Fig. 17 – Indicatorul de ulei la vibrator**

Vibrator – vibrator

Vibrator oil plub – capacul de ulei la vibrator

1. Atunci când schimbați uleiul din vibrator, scoateți capacul de scurgere (Fig. 17), și înclinați compactorul pentru a scurge uleiul. Rețineți că uleiul se va scurge mai ușor atunci când este cald.

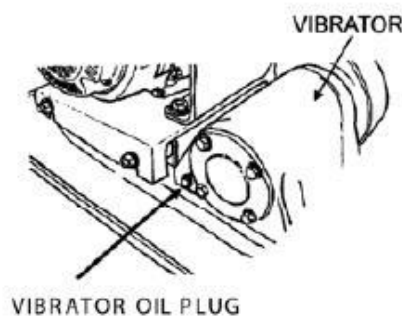

**Fig. 17 – Indicatorul de ulei la vibrator**

## Capitolul 11 Specificatii tehnice

Placa compactoare	PCR160-S	PCR160-H	PCR255-S	PCR255-L
Motor	Subaru EX21	Honda GX160	Subaru EX27	Subaru EX40
Putere motor	7 cp	5.5 cp	9 cp	7.5 cp
Combustibil	Benzina			
Volum rezervor	3.6 l	3.1 l	6.1 l	4.3 l
Frecventa vibratii	4000 vpm	3600 vpm	3750 vpm	3600 vpm
Dimensiune talpa	700x520 mm		820x480 mm	
Dimensiune extensie	700x85 mm		820x85 mm	
Fora de compactare	30.5 kN		38 kN	
Adancime max. de compactare	500 mm		900 mm	
Eficienta compactare	570 m <sup>2</sup> /h		650 m <sup>2</sup> /h	
Sistem de schimare directie	Mecanic		Mecanic	
Viteza inaintare	25 cm/s		35 cm/s	
Greutate utilaj	162 kg	160 kg	255 kg	300 kg
Dimensiuni Lxlxh (mm)	1000/460/1020		1030x480x1160	

Placa compactoare	PCR320-S	PCR320-L	PCR400-S	PCR400-L	PCR520-S	PCR520-L
Motor	Subaru EX40	Lombardini 15LD350	Subaru EX40	Lombardini 15LD440	Subaru EH65	Lombardini 15LD440
Putere motor	14 cp	7.5 cp	14 cp	10.9 cp	22 cp	10.9 cp
Combustibil	Benzina	Diesel	Benzina	Diesel	Benzina	Diesel
Volum rezervor	7 l	4.3 l	7 l	5 l	17 l	17 l
Frecventa vibratii	3750 vpm	3600 vpm	4010 vpm		3200 vpm	
Dimensiune talpa	890x640 mm		860x650 mm		945x700 mm	
Dimensiune extensie	890x85 mm		-		-	
Fora de compactare	38 kN		40 kN		60 kN	
Adancime max. de compactare	900 mm		1100 mm		1100 mm	
Eficienta compactare	650 m <sup>2</sup> /h		702 m <sup>2</sup> /h		900 m <sup>2</sup> /h	
Sistem schimb directie	Mecanic		Hidraulic		Hidraulic	
Viteza inaintare	35 cm/s		30 cm/s		41 cm/s	
Greutate utilaj	305 kg	310 kg	400 kg	405 kg	520 kg	525 kg
Dimensiuni Lxlxh (mm)	1230x480x1400		1560x650x1750		1560x400x1750	

## **RULMENȚI**

Sunt sigilați următorii rulmenți: rulment centrifug de ambreiaj, rulment lubrifiat pentru baia de ulei a vibratorului.

## **FINISAJ**

Utilajul este finisat cu email portocaliu, mânerul cu email negru.

<b>Capitolul 12</b>	<b>DEPANAREA</b>
<b>DEFECT</b>	<b>POSIBILE CAUZE ȘI CORECTARE</b>
Motorul nu pornește	Verificați întrerupătorul dacă este în poziția ON. Verificați alimentarea cu combustibil. Verificați nivelul de ulei Verificați jetul la carburator
Motorul se oprește	Verificați alimentarea cu combustibil
Motorul pe benzină nu are putere	Verificați starea filtrului de aer
Vibrații insuficiente	Verificați dacă cureaua alunecă sau lipsește
Utilajul nu se mișcă liber	Verificați suprafața inferioară a plăcii în caz că există materie acumulată.

**Italia Star Com Due S.R.L.**  
**Autostrada București - Pitești km. 13.2**  
**Loc. Chiajna - Ilfov**  
**Tel: 021.433.03.27**  
**Fax: 021.433.03.26**  
**[info@italiastar.ro](mailto:info@italiastar.ro) [www.italiastar.ro](http://www.italiastar.ro)**