



AGENT TRADE

RO *MANUAL DE UTILIZARE*



AGT 5028 B COMFORT



www.agt.ro

POWERED by
HONDA™

MANUAL DE UTILIZARE ORIGINAL

Pentru o utilizare corectă a motocoasei și pentru a evita accidentele, cititi cu atenție acest manual împreună cu manualul motorului înainte de începerea lucrului. În acest manual veți găsi explicațiile privind funcționarea diferitelor componente și instrucțiunile privind verificările necesare și întreținerea. **N.B. Descrierile și ilustrațiile din prezentul manual au caracter pur orientativ. Firma își rezervă dreptul de a aduce eventuale modificări, fără a-și lua angajamentul de a actualiza de fiecare dată acest manual.**







**ATENȚIE!!!****RISC DE DIMINUARE A AUZULUI**

ÎN CONDIȚII NORMALE DE UTILIZARE,
ACEST APARAT POATE EXPUNE
ZILNIC OPERATORUL UNUI NIVEL DE
ZGOMOT EGAL SAU MAI MARE DECAT

85 dB (A)

INTRODUCERE	2	UTILIZAREA	14
EXPLICAȚIE SIMBOLURI ȘI RECOMANDĂRI		ÎNTREȚINEREA	17
PRIVIND ȘIGURANȚA.....	4	DEPOZITAREA	19
COMPONENTELE MOTOCOASEI	5	DATE TEHNICE	20
NORME DE ȘIGURANȚĂ	6	DECLARAȚIE DE CONFORMITATE	21
MONTAREA	7	GRAFIC DE ÎNTREȚINERE	22
PORNIREA	11		

RO**EXPLICAȚIE SIMBOLURI ȘI RECOMANDĂRI DE SIGURANȚĂ**

						
1	2	3	4	5	6	7

RO

- 1 - Citiți manualul de utilizare al motocoasei și al motorului înainte de a folosi acest aparat.
- 2 - Utilizați cască, ochelari și căști de protecție.
- 3 - Utilizați încălțăminte și mănuși de protecție când folosiți discuri metalice sau din plastic.
- 4 - Atenție la obiectele aruncate.
- 5 - Nu lăsați alte persoane să se apropie la mai puțin de 15 m.
- 6 - Viteză maximă a prizei de forță (rot/min)
- 7 - Nivel de putere acustică garantat

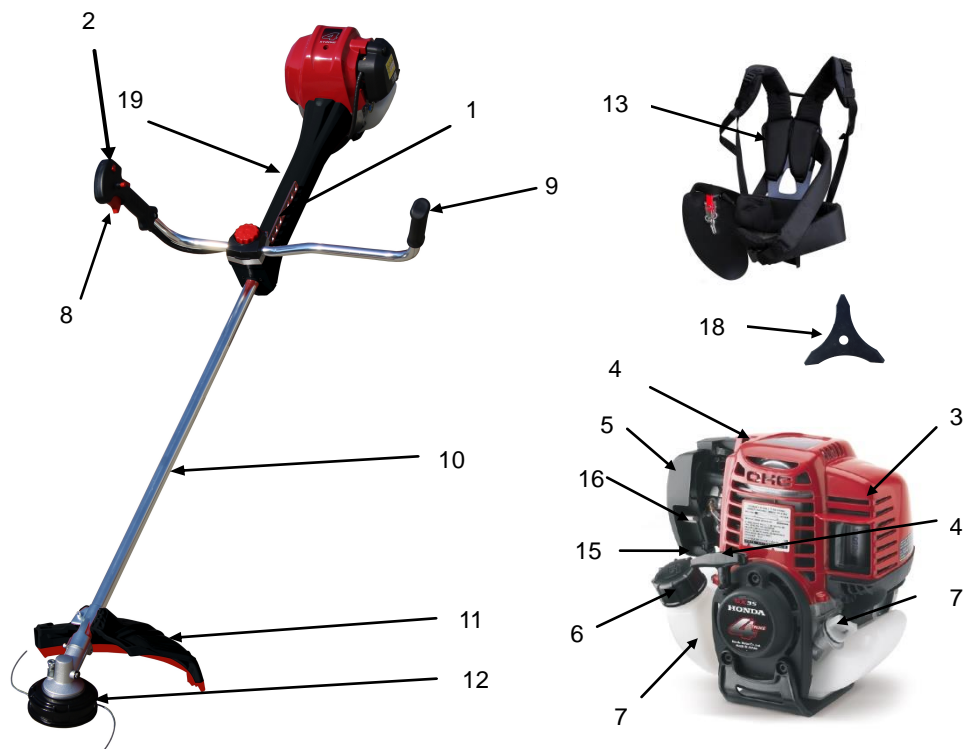

RO COMPONENTELE MOTOCOASEI

1 – Inel prindere ham	10 – Tub
2 – Buton OPRIE/PORNIRE (On/off)	11 – Apărătoare cuțit/cap tăietor
3 – Protecție tobă	12 – Cap fir tăietor Nylon
4 - Bujie	13 - Ham
5 – Filtru de aer	14 – Mâner demaror
6 – Bușon rezervor combustibil	15 – Pompă amorsare
7 – Rezervor combustibil	16 – Manetă șoc
8 - Acceleratie	17 – Bușon ulei
9 – Mâner/Bară de protecție	18 – Cuțit de tăiere
	19 – Ghidon cu sistem antivibrații

⚠️ ATENȚIE - Motocoasa, dacă este utilizată corect, este un instrument de lucru rapid, comod și eficient; dacă este utilizată incorect sau fără a lua măsurile de precauție necesare, poate deveni un instrument periculos. Pentru ca munca dv. să fie întotdeauna plăcută și sigură, respectați cu strictețe normele de siguranță indicate mai jos și în restul manualului.

⚠️ ATENȚIE: Sistemul de aprindere al masinii dv. produce un câmp electromagnetic de intensitate foarte joasă. Acest câmp poate interfera cu unele pacemakere. Pentru a reduce riscul de leziuni grave sau letale, persoanele cu pacemaker trebuie să consulte medicul și producătorul pacemakerului înainte de a utiliza acest echipament.

⚠️ ATENȚIE! – Normele naționale pot limita utilizarea echipamentului.

1 - Nu utilizați aparatul înainte de a fi instruiți în mod special în legătură cu folosirea acestuia. Operatorul care folosește echipamentul pentru prima oară trebuie să se familiarizeze cu funcționarea acestuia înainte de a-l folosi pe teren.

2 - Aparatul trebuie utilizat numai de persoane adulte, cu o bună condiție fizică și care cunosc instrucțiunile de utilizare.

3 - Nu folosiți motocoasa dacă sunteți obosiți sau sub efectul alcoolului, al drogurilor sau al medicamentelor.

4 - Purtați îmbrăcăminte adecvată și echipament de siguranță ca cizme, pantaloni de protecție, mănuși, ochelari de protecție, antifoane și cască de protecție. Nu purtați haine largi.

5 - Nu permiteți copiilor să folosească motocoasa.

6 - Nu permiteți altor persoane să se apropie la mai puțin de 15 metri în timpul utilizării motocoasei.

7 - Înainte să folosiți motocoasa, verificați ca șurubul de fixare a discului să fie bine strâns.

8 - Motocoasa trebuie să fie echipată cu accesoriile de tăiere recomandate de producător.

9 - Nu folosiți motocoasa fără elementul de protecție al discului sau al capului de tăiere.

10 - Înainte de a porni motorul, verificați ca discul să se rotească liber și să nu fie în contact cu corpuri străine.

11 - În timpul lucrului controlați frecvent discul, oprind motorul. Înlocuiți imediat discul dacă este fisurat sau rupt.

12 - Utilizați aparatul doar în locuri bine aerisite, nu-l utilizați într-un mediu cu atmosferă explozivă, inflamabilă sau în încăperi închise.

13 - Când motorul este pornit, nu efectuați nici o operație de întreținere și nu atingeți discul.

14 - Este interzis să se aplice pe priza de putere a aparatului dispozitive diferite de cele furnizate de producător.

15 - Nu lucrați cu un aparat defect, prost reparat, montat incorect sau modificat în mod arbitrar. Nu demontați, nu deteriorați și nu scoateți din funcțiune nici un dispozitiv de siguranță. Utilizați numai dispozitivele de tăiere indicate în tabel.

16 - Păstrați toate etichetele de avertizare în condiții perfecte. În cazul în care sunt deteriorate, înlocuiți-le imediat.

17 - Nu folosiți aparatul în alte scopuri decât cele indicate în manual.

18 - Nu părăsiți aparatul cu motorul pornit.

19 - Nu porniți motorul fără ca brațul să fie montat.

20 - Controlați zilnic motocoasa pentru a vă asigura că toate componentele și dispozitivele de siguranță sunt în stare de funcționare.

21 - Nu efectuați operațiuni sau reparații diferite de cele de întreținere normală. Adresați-vă atelierelor autorizate.

22 - În cazul în care aparatul trebuie casat, nu-l abandonați la întâmplare, ci predați-l distribuitorului dvs., care se va ocupa de debarasarea sa corectă.

23 - Predați sau împrumutați motocoasa numai unor utilizatori bine pregătiți, care cunosc modul de funcționare și utilizarea corectă a aparatului. Predați, de asemenea, și manualul de utilizare, care trebuie citit înainte de a începe lucrul.

24 - Adresați-vă întotdeauna unui distribuitor autorizat pentru explicații și detalii.

25 - Păstrați cu grijă acest manual și consultați-l înainte de fiecare utilizare a aparatului.

26 - Proprietarul sau utilizatorul răspund pentru orice accident sau pagube materiale provocate altor persoane.

⚠ Când lucrați cu motocoasa, purtați întotdeauna îmbrăcăminte de protecție omologată. Folosirea îmbrăcămînții de protecție nu elimină riscul de rănire, dar poate reduce efectele rănirii în caz de accident. Distribuitorul dvs. vă poate ajuta să alegeți îmbrăcăminte adecvată. Îmbrăcăminte trebuie să fie adecvată și nu trebuie să vă stănjenească mișcările. Purtați îmbrăcăminte de protecție strânsă pe corp. Nu purtați haine largi, eșarfe, cravate sau bijuterii care se pot agăța în ramuri.

Protejați părul lung (de ex. cu un fular, o beretă, o cască etc.)

Purtați pantofi de siguranță dotați cu tălpi antiderapante și cu vârfuri de oțel. Purtați ochelari sau vizieră de protecție!

Purtați echipament de protecție împotriva zgomotelor; de exemplu căști sau dopuri pentru urechi.

Utilizarea echipamentului de protecție pentru urechi necesită o atenție și o prudență sporite, deoarece percepția semnalelor acustice de pericol (strigăte, alarme etc.) este limitată.

Purtați mănuși care permit o absorbție maximă a vibrațiilor.

MONTAREA APĂRĂTORII DE PROTECȚIE

Fixați apărătoarea de protecție 1 la tubul de transmisie, cu ajutorul șuruburilor 2, într-o poziție care să vă permită să lucrați în siguranță.

NOTĂ: folosiți elementul de protecție (3) numai cu capul cu fire de nailon. Elementul de protecție (3) trebuie să fie fixat cu șuruburile (7) de apărătoare (1).

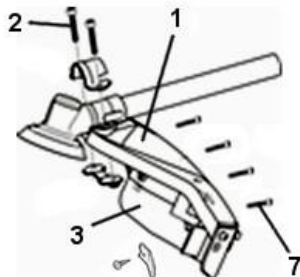

MONTAREA DISCULUI

Deșurubați în sens orar piulița (5); scoateți cupa (4) și flanșa inferioară (3). Montați discul (2) pe flanșa superioară (1), asigurându-vă că sensul de rotație este corect. Montați flanșa inferioară (3), cupa (4) și înșurubați piulița (5) în sens antiorar. Introduceți pana livrată (6) în orificiul corespunzător pentru a bloca discul și a permite strângerea piuliței (5) la 2,5 kgm (25 Nm).

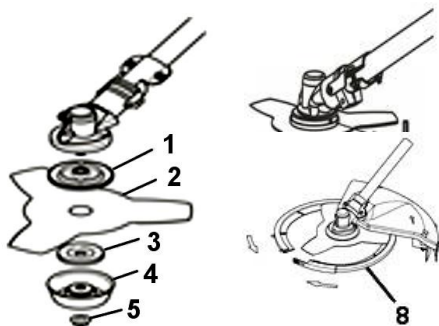

⚠ ATENȚIE! Pentru discurile pentru lemn (22-60 de dinți), utilizați întotdeauna capacul corespunzător de protecție din metal.

⚠ ATENȚIE! – Pentru transportul și depozitarea motocoasei montați capacul de protecție al discului (8).

MONTAREA CAPULUI DE TĂIERE CU FIR DE NYLON

Introduceți flanșa superioară (1, 2).
Introduceți până pentru fixarea capului (4) în orificiul corespunzător și înșurubați în sens antiorar capul de tăiere (3), numai cu mâna.

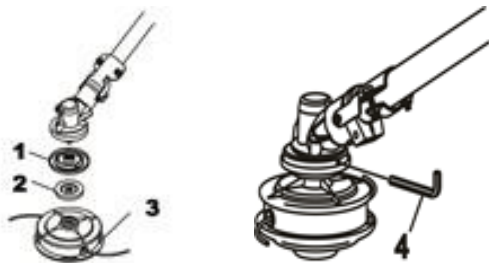

INLOCUIREA FIRULUI TAIETOR

Pentru înlocuire utilizați fir cu diametrul de 2.4mm.

Bobina poate prelua un fir de până la 4m pe capul de tăiere. Nu utilizați un fir mai mare deoarece va scădea performanțele de tăiere.

⚠️ AVERTIZARE

• Din motive de siguranță nu utilizați fir întărit cu metal.

1. Rotiți butonul central în sens orar până când aliniați săgețile capului taietor ca în fig. 1.
2. Introduceți firul de tăiere prin orificiul capului de tăiere ca în fig. 2.
3. Trageți firul de tăiere până când cele două capete au aceeași lungime (fig.3).
4. Rotiți butonul central ca în fig. 4 și trageți de cele două capete ce au aceeași lungime (fig. 3).
5. Rotiți butonul central în sens orar până când cele două capete ale firului au o lungime de 130 mm.

- Pentru a mări lungimea firului, apăsați butonul central și rotiți în sens invers acelor de ceasornic.

- Pentru desfacerea capului taietor, apăsați cele două cleme de fixare și extrageți capacul.

- Angrenajele reductoare se gresează cu vaselina universală pe baza de litiu prin transmisia unghiulară. Gresăți după fiecare 25 de ore de funcționare sau mai des, în funcție de condițiile de lucru.
- Îndepărtați suporturile cutitului înainte de o nouă gresare pentru a permite evacuarea vaselinei vechi.

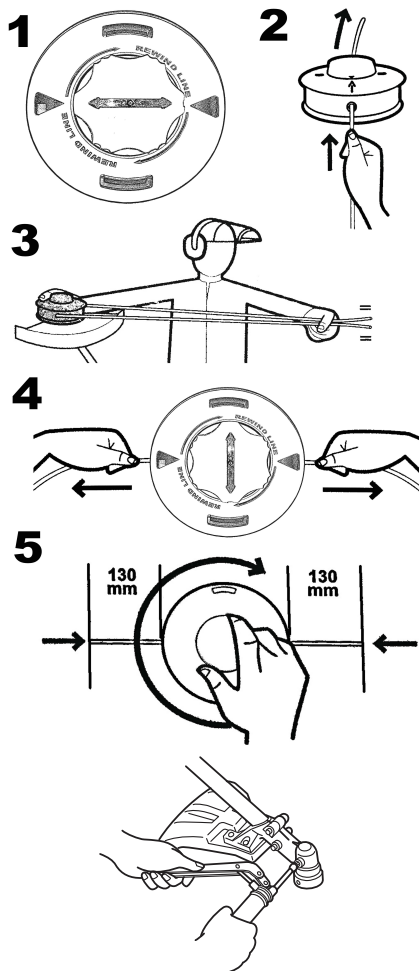

Montajul manerului

Manerul trebuie asamblat înainte de utilizare.

Urmati urmatoarea ilustratie pentru o instalare corecta.

Montarea tubului manerului pentru utilizare

Asezati cupa (2) in functie de nevoile dvs. pe tubul arborelui, insurubati cele doua carcase si tubul arborelui impreuna.

Asezati manerul in bucsa de prindere prevazuta, care este deja montata pe tubul arborelui.

Acum introduceti cealalta cupa si insurubati ambele semicarcase impreuna cu manerul tubular.

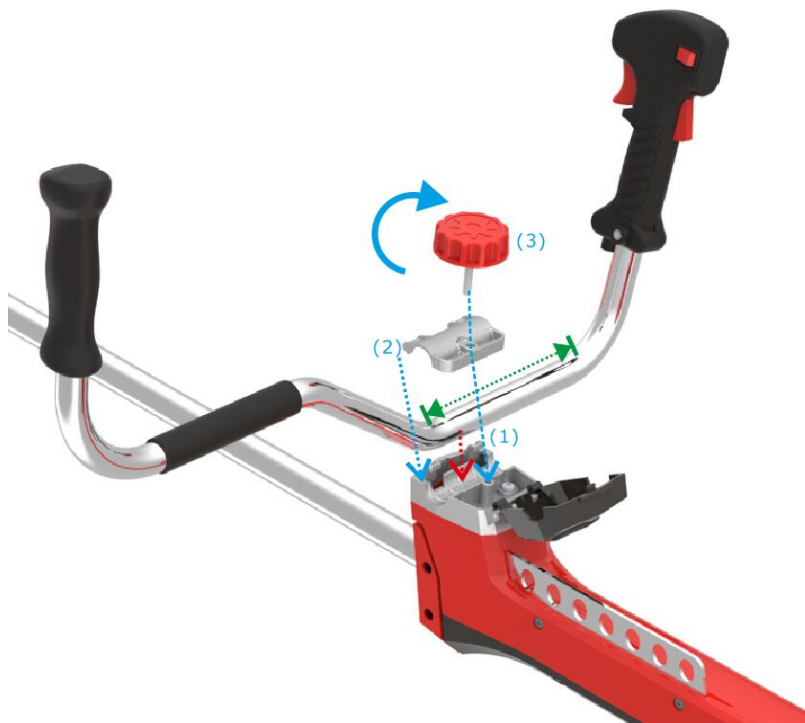

MONTAREA MÂNERULUI

Montați mânerul pe tubul de transmisie și fixați-l cu șuruburi, saibe și piulițe. Poziția mânerului poate fi reglată în funcție de necesitățile operatorului.

⚠️ ATENȚIE: Asigurați-vă că toate componentele motocoasei sunt bine fixate, iar șuruburile sunt strânse.

Montarea hamului dublu cu decuplare rapidă (2)

O reglare corectă a hamurilor permite motocoasei să aibă un bun echilibru și o înălțime adecvată față de sol (Fig. 40A-B).

- Suspențați motocoasa de ham cu cârligul (1)
- Poziționați cârligul astfel încât motocoasa să fie bine echilibrată.
- Poziționați catramele (3) astfel încât motocoasa să se afle la o înălțime adecvată.

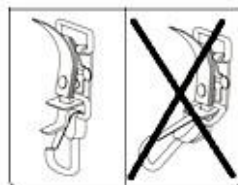
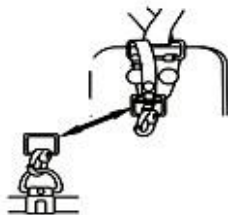
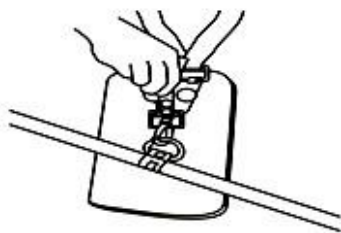

Decuplare rapidă

MANEVRAREA CARBURANTULUI

 **AVERTIZARE:** Benzina este extrem de inflamabilă. Manevrați carburantul cu atenție deosebită. Nu fumați și nu vă apropiați cu foc sau flacără descoperită de carburant sau de mașină.

 **AVERTIZARE:** Carburantul și vaporii de carburant sunt nocivi dacă sunt inhalați sau intră în contact cu pielea. De aceea manevrați cu atenție carburantul și asigurați o ventilație adecvată.

 **AVERTIZARE:** Citiți manualul motorului.

-  **AVERTIZARE:** Evitați intoxicarea cu monoxid de carbon.
- Depozitați și transportați carburantul în canistre omologate pentru benzină.
 - Manevrați carburantul în exterior, într-un spațiu fără scântei sau flăcări.
 - Selectați un spațiu plan, opriți motorul și lăsați-l să se răcească înainte de a alimenta cu carburant.
 - Deschideți încet bușonul rezervorului pentru a elibera presiunea și a împiedica scurgerea carburantului în jurul bușonului.
 - Strângeți bine bușonul după alimentare. Vibrațiile mașinii pot slăbi și desprinde un bușon strâns incomplet și pot determina scurgerea carburantului.
 - Ștergeți carburantul vărsat din mașină și așteptați evaporarea carburantului rămas. Deplasați-vă aprox. 3 m de la locul de alimentare înainte de a porni motorul.
 - Nu încercați să ardeți carburantul vărsat.
 - Depozitați carburantul într-un spațiu răcoros, uscat și bine ventilat.
 - Nu așezați mașina în zone cu pericol de incendiu (cu frunze uscate, paie, hârtie, etc.).
 - Depozitați mașina și carburantul în spații în care vaporii de carburant să nu poată veni în contact cu scântei sau flacără descoperită de la încălzitoare de apă, motoare electrice, întrerupătoare electrice, cuptoare, etc.
 - Nu deschideți bușonul rezervorului de carburant cât timp motorul este în funcțiune.
 - Nu utilizați benzină pentru operațiile de curățare.
 - Nu vărsați benzină pe hainele dvs. Dacă vărsați benzină pe haine, schimbați hainele. Spălați bine cu apă și săpun zonele corpului intrate în contact cu benzina.
 - Nu expuneți rezervorul de carburant la razele solare.
 - Nu lăsați benzina la îndemâna copiilor.

 **AVERTIZARE:** Utilizați întotdeauna mănuși de protecție când efectuați operații de întreținere.

Alimentarea cu carburant (Nu fumați!)

Această mașină este dotată cu un motor în 4 timpi. Depozitați benzina într-o canistră curată, omologată pentru benzină.

CARBURANT RECOMANDAT: ACEST MOTOR ESTE OMOLGAT PENTRU FUNCȚIONAREA CU BENZINĂ FĂRĂ PLUMB PENTRU AUTOTURISME CU CIFRA OCTANICA DE 89 ((R + M) / 2) SAU SUPERIOARĂ.

Nu utilizați benzină veche sau contaminată, nici amestec de ulei/benzină. Evitați pătrunderea apei sau impurităților în rezervorul de carburant.

Alimentarea rezervorului

 **AVERTIZARE:** Respectați instrucțiunile referitoare la manevrarea carburantului. Oprțiți întotdeauna motorul înainte de alimentare.

Nu alimentați mașina cât timp motorul funcționează sau este încins.

Deplasați-vă la cel puțin 3 m de zona de alimentare înainte de a porni motorul. **NU FUMAȚI!**

1. Curățați suprafața din jurul bușonului pentru a evita contaminarea.

2. Deșurubați încet bușonul rezervorului.

3. Turnați cu atenție benzina în rezervor. Evitați scurgerile.

4. Înainte de a monta la loc bușonul curățați și verificați garnitura.

5. Montați imediat bușonul și strângeți. Ștergeți carburantul vărsat.

AVERTIZARE: Verificați dacă nu există scurgeri și etanșați înainte de utilizare. Dacă este cazul adresați-vă unui centru service autorizat.

Rezervorul de ulei Nivelul uleiului în motor

⚠️ ATENȚIE: Utilizarea fără ulei suficient duce la deteriorarea motorului. Verificați nivelul cu motorul oprit și pe o suprafață orizontală.

1. Îndepărtați bușonul de ulei (A) și verificați nivelul uleiului: acesta trebuie să atingă partea superioară a gurii de alimentare (B).

2. Dacă nivelul este scăzut, completați cu ulei recomandat până la nivelul (C) al gurii de alimentare.

Turnați încet uleiul pentru a evita scurgerile, deoarece capacitatea rezervorului de ulei este redusă.

Dacă utilizați mașina mai mult de 10 ore continuu, verificați nivelul de ulei după fiecare 10 ore și completați până la nivelul superior.

Utilizați ulei pentru motoare în 4 timpi, înalt detergent de calitate superioară sau echivalent, cu clasificare SG, SF. Uleiurile de motor de clasa SG, SF sunt marcate corespunzător pe bidon. Uleiul SAE 10W-30 se recomandă pentru utilizare generală, la orice temperatură.

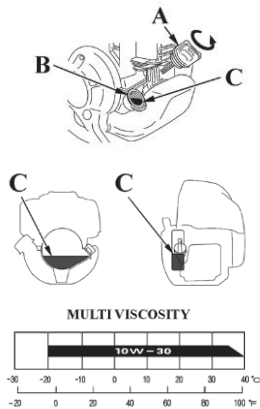

⚠️ ATENȚIE: Utilizarea de ulei nedetergent sau pentru motoare în 2 timpi poate scurta durata de viață a motorului.

Motorul funcționează optim în domeniul de temperatură -5°C la $+40^{\circ}\text{C}$.

Înainte de a porni motorul asigurați-vă că lama se mișcă liber și nu este în contact cu corpuri străine.

Unealta tăietoare nu trebuie să se rotească cu motorul în relanti. Dacă da, adresați-vă unui atelier service autorizat pentru verificare și reparație.

⚠️ AVERTIZARE: Țineți bine motocoasa cu ambele mâini. Corpul dvs. trebuie să se afle întotdeauna în stânga tubului. Nu încrucișați mâinile.

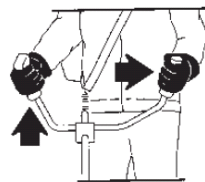

Aceste instrucțiuni sunt valabile și pentru persoanele stângace.

Mențineți poziția corectă în timpul lucrului.

Expunerea prelungită la vibrații poate afecta vasele sanguine și nervii persoanelor cu afecțiuni circulatorii sau nervoase.

Adresați-vă medicului dacă observați simptome fizice ca amorțeală, parestezie, scăderea forței normale, modificarea culorii pielii. Aceste simptome apar de regulă la nivelul degetelor, mâinilor sau încheieturilor mâinilor.

Înainte de pornirea motorului asigurați-vă că maneta de accelerație se mișcă liber.

⚠️ AVERTIZARE: Respectați instrucțiunile pentru manevrarea carburantului. Opriti motorul înainte de alimentare. Nu alimentați cât timp motorul funcționează sau este încins. Deplasați-vă la cel puțin 3 m de la locul de alimentare înainte de a porni motorul. **NU FUMAȚI!**

1. Curățați suprafața din jurul bușonului pentru a evita contaminarea.

2. Deșurubați încet bușonul.

3. Turnați cu atenție carburantul în rezervor. Nu vărsați carburantul.

4. Înainte de a monta la loc bușonul, curățați și verificați garnitura.

5. Montați imediat și strângeți bușonul. Ștergeți carburantul vărsat.

⚠️ AVERTIZARE: Dacă observați scurgeri de carburant, etanșați înainte de utilizare. Apelați la un atelier service autorizat dacă este cazul.

Motorul încet

- Aduceți întrerupătorul on/off în poziția STOP.

- Deșurubați șurubul (1) de pe carcasă.

- Îndepărtați carcasa (2).

- Introduceți o șurubelniță sub pipa bujiei (3).

- Deschideți pipa bujiei.

- Deșurubați și uscați bujia.

- Deschideți complet accelerația.

- Trageți cablul de pornire de câteva ori pentru a goli camera de ardere.

- Montați la loc bujia și conectați pipa; apăsați cu forță și apoi montați celelalte piese.

- Aduceți întrerupătorul on/off în poziția ON, de pornire.

- Aduceți maneta de șoc în poziția OPEN (deschis) – chiar dacă motorul este rece.

- Porniți motorul.

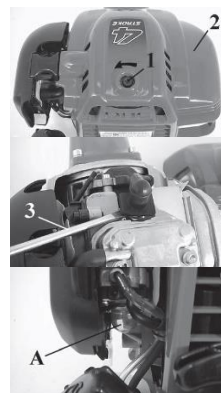

PORNIREA MOTORULUI

Umpleți carburatorul, apăsând pompa de amorsare (A).

Aduceți întrerupătorul ON/OFF (11) în poziția ON. Trageți maneta de accelerație (13) și opriți-o la jumătatea cursei, apăsând butonul (14), apoi eliberați maneta (13).

Aduceți maneta șoc (D) în poziția CLOSE (închis). Așezați motocoasa pe pământ în poziție stabilă.

Asigurați-vă că lama este liberă. Apăsând motocoasa pe pământ, trageți încet cablul de pornire până întâmpinați rezistență. Trageți apoi cu forță de câteva ori și când motorul pornește aduceți maneta șoc (D) înapoi în poziția inițială OPEN.

Repețiți operațiile până când pornește motorul. După pornire apăsați maneta de accelerație (13) pentru a o elibera din poziția mediană și lăsați motorul în relanti.

⚠️ AVERTIZARE: După încălzirea motorului nu mai utilizați maneta șoc pentru pornirea motorului.

⚠️ AVERTIZARE: Utilizați dispozitivul de semi-accelerație numai în cazul de pornire a motorului rece.

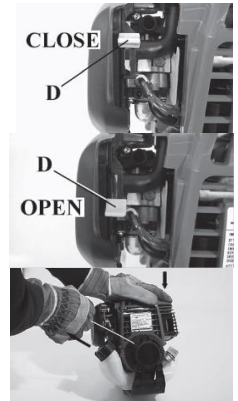

RODAJUL MOTORULUI

Motorul atinge puterea maximă după 5-8 ore de funcționare.

În această perioadă nu utilizați motorul la accelerație maximă fără sarcină, pentru a evita uzura.

⚠️ AVERTIZARE! – În perioada de rodaj nu modificați carburajia pentru a obține o creștere a puterii; motorul se poate deteriora.

NOTĂ: În timpul și după prima pornire este normală emisia de fum din motor.

OPRIREA MOTORULUI

Aduceți maneta de accelerație (13) în poziția de relanti și așteptați câteva secunde pentru a permite răcirea motorului.

Opriți motorul, aducând întrerupătorul ON/OFF (11) în poziția STOP.

INTERDICȚII DE UTILIZARE

⚠️ AVERTIZARE: Evitați reculul, care poate provoca răniri grave. Reculul este mișcarea bruscă laterală sau înainte a mașinii când cuțitul vine în contact cu diferite obiecte ca bușteni sau pietre sau când lemnul se închide și prinde pânza fierăstrăului în tăietură. Contactul cu corpuri străine poate duce și la pierderea controlului asupra mașinii.

⚠️ AVERTIZARE! – Respectați normele de protecție. Motocoasa se utilizează numai pentru tăiat iarbă. Tăiați lemn numai cu un disc de fierăstrău adecvat. Nu tăiați metal, plastic, zidărie sau materiale de construcții. Nu utilizați motocoasa ca pârghie pentru a ridica, deplasa sau rupe obiecte și nici nu o fixați pe un suport. Se interzice montarea de unelte și accesorii nerecomandate de fabricant pe priza de forță a mașinii.

⚠️ AVERTIZARE: Când utilizați cuțite rigide evitați tăierea în apropiere de garduri, clădiri, trunchiuri de copac, pietre sau alte obiecte care pot produce reculul mașinii sau deteriora cuțitul. Pentru astfel de operații se recomandă capul cu fir tăietor din nylon. Lucrați cu atenție în astfel de zone care prezintă un pericol mărit de ricoșare.

⚠️ AVERTIZARE: Nu utilizați motocoasa deasupra nivelului solului sau cu cuțitul perpendicular pe sol. Nu utilizați motocoasa pentru tuns iarbă sau garduri vii.

⚠️ AVERTIZARE: Dacă lama se deșurubează după ce a fost bine strânsă, opriți imediat lucrul. Piulița de fixare poate fi uzată sau deteriorată și trebuie înlocuită. Nu utilizați piese neagreate de fabricant pentru a fixa cuțitul. Dacă lama continuă să se deșurubeze, apălați la distribuitor. Nu utilizați motocoasa cu cuțitul fixat insuficient.

Măsurile de protecție în zona de lucru

- Lucrați cu ambele picioare pe teren stabil pentru a evita dezechilibrarea.
- Asigurați-vă că puteți sta și vă puteți deplasa în siguranță. Asigurați-vă că în zona de lucru nu se află eventuale obstacole (rădăcini, pietre, crengi, șanțuri, etc.) în caz că trebuie să vă deplasați brusc.
- Nu tăiați deasupra nivelului taliei deoarece motocoasa ținută sus este greu de controlat în caz de recul.
- Nu lucrați în apropiere de cabluri electrice. Aceste operații pot fi efectuate numai de profesioniști.
- Lucrați numai când vizibilitatea și lumina sunt optime.
- Nu tăiați de pe scară; vă expuneți la pericole extrem de grave.
- Opriți motocoasa dacă lama atinge un corp străin. Verificați cuțitul și motocoasa; reparați după caz.
- Protejați cuțitul de murdărie și nisip. Chiar și o cantitate mică de murdărie tocește foarte repede cuțitul și mărește posibilitatea de recul.
- Opriți motorul înainte de a lăsa motocoasa din mână.
- Lucrați cu deosebită atenție când utilizați echipament de protecție acustică, deoarece acesta poate limita perceperea de sunete care indică pericolul (strigăte, semnale, avertizări, etc.).
- Lucrați cu atenție pe pante sau teren accidentat.

⚠️ AVERTIZARE: Nu utilizați cuțite rigide când tăiați în zone cu pietre. Obiectele aruncate sau cuțitele deteriorate pot provoca răniri grave sau letale, atât utilizatorului cât și persoanelor din apropiere.

Atenție la obiectele aruncate. Nu vă aplecați peste aparatoarea cuțitului. Pietre, resturi, etc. vă pot fi aruncate în ochi, provocând răniri grave sau orbire. Țineți la distanță persoanele neautorizate. Copiii, animalele, persoanele care vă ajută, etc. trebuie să păstreze o distanță de cel puțin 15 m față de zona de lucru. Opriți imediat mașina când se apropie cineva. Nu balansați mașina fără să priviți mai întâi în spatele dvs. pentru a vă asigura că nu se află nimeni în zona de siguranță.

Tehnici de lucru

Instrucțiuni generale de lucru

⚠️ AVERTIZARE: Acest capitol descrie normele de protecție de bază pentru utilizarea fierăstrăului de curățat și a trimmerelor. În situațiile în care nu știți cum să procedați, apălați la o persoană cu

experiență sau la distribuitor/atelier service autorizat. Evitați lucrările care vă depășesc limitele. Înainte de utilizarea mașinii trebuie să înțelegeți diferența dintre curățare/degajare forestieră, tăierea ierbii și tuns gazon.

Reguli principale de siguranță

1. Priviți în jur și asigurați-vă că:

- alte persoane, animale sau obiecte nu pot afecta controlul dvs. asupra mașinii.
- persoane, animale, etc. nu vin în contact cu unealta tăietoare sau cu obiectele aruncate de aceasta.



AVERTIZARE: Nu utilizați mașina dacă nu aveți posibilitatea să strigați după ajutor în caz de accident.

2. Nu utilizați mașina în condiții nefavorabile ca ceață densă, ploaie, vânt puternic, temperaturi foarte scăzute, etc. Lucrul pe vreme rea este obositor și include de multe ori riscuri suplimentare, ca sol înghețat, etc.

3. Asigurați-vă că puteți sta și vă puteți deplasa în siguranță. Asigurați-vă că în jurul dvs. nu există obstacole (rădăcini, pietre, crengi, șanțuri, etc.) în caz că trebuie să vă deplasați brusc. Lucrați cu atenție pe terenurile în pantă.

4. Opriti motorul înainte de a vă deplasa spre altă zonă.

5. Nu lăsați mașina din mână cu motorul pornit.

- Utilizați echipament corespunzător.
- Asigurați-vă că echipamentul este bine reglat.
- Planificați-vă lucrul cu atenție.
- Utilizați accelerație maximă când începeți să tăiați cu cuțitul.
- Utilizați numai cuțite bine ascuțite.



AVERTIZARE: Nici utilizatorul mașinii nici alte persoane nu trebuie să încerce să îndepărteze materialul tăiat cât timp motorul funcționează și cuțitul se rotește; pericol de răniri grave. Opriti motorul și cuțitul înainte de a îndepărta materialul răsucit în jurul cuțitului; pericol de rănire.

Angrenajul conic se poate încinge în timpul lucrului și poate rămâne fierbinte un timp. Pericol de arsuri dacă atingeți angrenajul în aceste momente.



AVERTIZARE: Uneori între protecție și cuțit se blochează crengi sau iarbă. Opriti motorul înainte de a le îndepărta.

Verificări înainte de pornire

- Verificați cuțitul și asigurați-vă că nu au apărut fisuri la baza dinților sau lângă oficiul central. Aruncați cuțitul dacă observați crăpături.
- Asigurați-vă că flanșa suport nu este crăpată din cauza uzurii sau a strângerii excesive. Aruncați flanșa suport dacă este crăpată.
- Verificați dacă piulița de fixare nu și-a pierdut forța de strângere. Cuplul de strângere a piuliței de fixare este de 25 Nm.
- Verificați dacă protecția cuțitului nu este deteriorată sau crăpată. Înlocuiți dacă este cazul.
- Verificați dacă capul trimmerului și apărătoarea capului nu sunt deteriorate sau crăpate. Înlocuiți capul trimmerului și apărătoarea dacă sunt crăpate.

AVERTIZARE: Nu utilizați mașina fără apărătoare sau cu apărătoarea crăpată. Nu utilizați mașina fără țeava axului de transmisie.

Curățare/degajare forestieră

• Înainte de a începe degajarea verificați zona de lucru, tipul terenului, panta, prezența pietrelor, gropilor, etc..

• Începeți din capătul zonei în care operația este mai ușoară și degajați un spațiu din care să începeți lucrul.

• Lucrați sistematic, în direcție transversală cu mișcare de du-te vino, curățând o lățime de aproximativ 4-5 m la fiecare trecere. Astfel exploatați întreaga rază de acțiune a mașinii în ambele direcții și aveți la dispoziție o zonă de lucru convenabilă și variată.

• Curățați o fâșie de aproximativ 75 m lungime. Deplasați canistra de benzină pe măsură ce înaintați.

• Pe teren în pantă, lucrați în lungul pantei. Este mult mai ușor de lucrat în lungul pantei decât în sus și în jos.

• Planificați fâșia astfel încât să evitați trecerea peste șanțuri sau alte obstacole de pe sol. Orientați de asemenea fâșia astfel încât să profitați de direcția vântului și tulpinile să cadă pe spațiul curățat.

Tăierea ierburilor cu cuțit pentru iarbă

• Cuțitele și accesoriile de tăiat iarbă nu trebuie utilizate pentru tăiat tulpini lemnoase.

• Cuțitul pentru iarbă se utilizează pentru toate tipurile de iarbă înaltă sau groasă.

• Tăiați iarbă cu o mișcare laterală, balansată, unde mișcarea de la

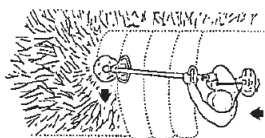

dreapta la stânga este mișcarea de tăiere și mișcarea de la stânga la dreapta este mișcarea de revenire. Tăiați cu partea stângă a cuțitului (poziția între ora 8 și 12).

- Dacă înclinați cuțitul spre stânga când tăiați iarba, aceasta se adună în linie și este mai ușor de strâns (de greblat).
- Încercați să lucrați ritmic. Adoptați o poziție stabilă, cu picioarele depărtate. Deplasați-vă înainte după mișcarea de revenire și adoptați din nou o poziție stabilă.
- Sprijiniți ușor suportul cuțitului pe sol. Acesta împiedică cuțitul să lovească solul.
- Pentru a reduce pericolul de înfășurare a materialului în jurul cuțitului, respectați următoarele reguli:
 1. Lucrați întotdeauna cu accelerație maximă.
 2. Evitați materialul deja tăiat când executați mișcarea de revenire.
- Opriti motorul, decuplați hamul și așezați mașina pe sol înainte de a începe colectarea materialului tăiat.

Tăierea ierbii cu capul trimmer

⚠ ATENȚIE: Nu lucrați cu fir tăietor mai lung decât diametrul spațiului de curățat. Când protecția este montată corect, tăietorul încorporat ajustează automat firul la lungimea corespunzătoare. Firele prea lungi pot suprasolicita motorul și pot duce la deteriorarea ambreiajului și a pieselor din apropiere.

Taiere cu trimmer

- Țineți capul trimmer înclinat, chiar deasupra solului. Tăierea este executată de capătul firului. Lăsați firul să lucreze în ritmul său. Nu apăsați firul pe zona de tuns.
- Firul poate îndepărta cu ușurința iarba și buruienile din imediata apropiere a pereților, gardurilor, copacilor și bordurilor dar poate de asemenea deteriora scoarța sensibilă a pomilor și arbuștilor sau stâlpii gardurilor.
- Pentru a reduce riscul de deteriorare a plantelor, scurtați firul până la 10-12 cm și reduceți viteza motorului.

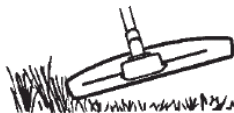

Curățare

- Tehnica de curățare îndepărtează toată vegetația nedorită. Țineți capul trimmer înclinat, chiar deasupra solului. Lăsați capătul firului să lovească solul din jurul pomilor, stâlpilor, statuilor, etc.



⚠ ATENȚIE: Această tehnică uzează mai repede firul.

- Firul se uzează mai repede și trebuie prelungit mai des când lucrați în contact cu pietre, cărămizi, beton, garduri din metal, etc. decât când firul atinge copaci sau garduri din lemn.
- Când tăiați sau curățați cu trimmerul, nu lucrați cu viteză maximă pentru ca firul să dureze mai mult și capul trimmerului să se uzeze mai lent.

Tuns

- Trimmerul este ideal pentru tuns iarba din zonele greu accesibile cu o mașină obișnuită de tuns gazon. Țineți firul paralel cu solul când tăiați. Nu apăsați capul trimmerului pe sol pentru a nu deteriora peluza și capul de tăiere.
- Nu lăsați capul trimmer să vină mereu în contact cu solul când tundeți. Contactul frecvent de acest tip deteriorează și uzează capul trimmer.

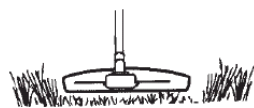

Maturat

- Efectul de ventilator al firului în rotație poate fi utilizat pentru a curăța ușor și repede zona de lucru. Conduceți firul paralel cu solul și deasupra zonei de măturat și deplasați mașina dintr-o parte în alta.
- Când tundeți și măturați utilizați viteza maximă pentru a obține rezultate optime.

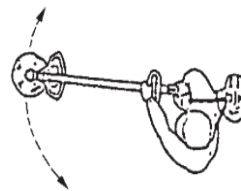

⚠ AVERTIZARE: Nu lucrați când vizibilitatea este redusă, la temperaturi foarte ridicate sau foarte scăzute sau pe îngheț.

Degajarea forestieră cu disc de firăstrău

- Riscul de recul crește odată cu creșterea dimensiunii tulpinii. De aceea evitați tăierea cu zona discului aflată între ora 12 și ora 3 (Fig.1).
- Pentru a doborâ spre stânga, baza copacului trebuie împinsă spre dreapta. Înclinați discul și aduceți-l diagonal în jos spre dreapta, apăsând cu putere. În același timp împingeți

trunchiul, utilizând protecția discului. Tăiați cu sectorul discului aflat între ora 3 și ora 5. Accelerați la maxim înainte de a avansa discul (Fig.2).

- Pentru a doborâ spre dreapta, baza copacului trebuie împinsă spre stânga. Înclinați discul și aduceți-l diagonal în sus spre dreapta. Tăiați cu sectorul discului aflat între ora 3 și ora 5 astfel ca direcția de rotație a discului să împingă baza copacului spre stânga (Fig.3).

- Pentru a doborâ spre față, baza copacului trebuie să fie trasă înapoi. Trageți discul înapoi cu o mișcare rapidă și puternică (Fig.4).

- Dacă trunchiurile sunt foarte apropiate adaptați-vă deplasarea în funcție de situație.

- Dacă discul se blochează într-un trunchi, nu smuciți mașina pentru a o elibera. Aceasta poate deteriora discul, angrenajul conic, țeava axului sau ghidonul. În cazul unui blocaj eliberați ghidonul, prindeți țeava axului cu ambele mâini și trageți încet mașina până o eliberați.

Utilizarea discului de tăiat

⚠️ AVERTIZARE: Discurile de tăiat pot fi utilizate pentru rărit arbuștii și pentru tăiat copaci mici cu un diametru al trunchiului de până la 5 cm. Nu încercați să tăiați copaci cu diametre mai mari deoarece discul se poate bloca sau trage fierăstrăul spre față. Ca urmare discul se poate deteriora și puteți pierde controlul asupra fierăstrăului, rănindu-vă grav.

⚠️ AVERTIZARE: Discul de tăiat poate fi utilizat numai cu apărătoare adecvată, mâner dublu (ghidon) și ham dublu cu dispozitiv de eliberare rapidă.

Tăierea arbuștilor cu disc de fierăstrău

- Trunchiurile subțiri și iarba înaltă se cosesc. Lucrați cu o mișcare de cosire, balansând mașina lateral.

- Încercați să tăiați mai multe trunchiuri într-o singură mișcare de cosire.

- În cazul grupurilor de trunchiuri dure, degajați mai întâi în jurul grupului. Tăiați mai întâi trunchiurile înalte pentru a evita blocajele. Tăiați apoi arbustul la înălțimea dorită. Acum încercați să pătrundeți cu discul în interiorul arbustului și tăiați în centrul grupului de trunchiuri. Dacă accesul mai este încă dificil, tăiați trunchiurile înalte și lăsați-le să cadă. Astfel reduceți riscul de blocaj (Fig.5).

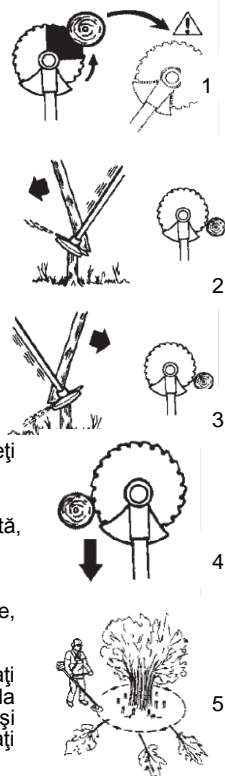

RO

ÎNTREȚINEREA

ASCUȚIREA CUȚITULUI (2-3-4 DINȚI)

1. Cuțitele sunt reversibile: când o față se tocește, cuțitul poate fi întors și utilizat pe cealaltă față.
2. Cuțitele se ascut cu o pilă plată.
3. Pentru a menține echilibrul corect, piliți uniform toate tășurile.
4. Dacă cuțitele nu sunt ascuțite corect, mașina poate vibra anormal și cuțitele se pot rupe.

ASCUȚIREA DISCULUI PENTRU IARBĂ

Verificați permanent starea generală a cuțitului.

Ascuțirea corectă asigură performanța maximă a motocoasei. Ascuțiți dinții cu o pilă sau o piatră de polizor, cu atingeri ușoare, respectând unghiurile și dimensiunile.

ASCUȚIREA DISCULUI DE FIERĂSTRĂU

- Consultați ambalajul discului pentru instrucțiuni de ascuțire corectă. Discul corect ascuțit este esențial pentru a lucra eficient și pentru a evita uzura inutilă a discului și a fierăstrăului de degajat.

- Sprijiniți bine discul când îl piliți. Utilizați o pilă rotundă de 5.5 mm.

- Unghiul de pilire este de 15°. Piliți dinții alternativii spre dreapta și dinții intermediari spre stânga. În cazuri excepționale, când discul a fost lovit foarte tare de pietre, neteziți vârfulurile dinților cu o pilă plată. Această operație trebuie executată înainte de pilirea cu pila rotundă. Vârfulurile dinților trebuie piliate în mod egal la toți dinții.

⚠️ AVERTIZARE! Uneltele tăietoare necorespunzătoare sau incorect ascuțite măresc riscul de recul. Verificați dacă uneltele tăietoare nu sunt deteriorate sau crăpate și înlocuiți dacă este cazul.

⚠️ AVERTIZARE: Nu reparați uneltele tăietoare deteriorate prin sudare, îndreptare sau modificare a formei. Segmente din uneltele tăietoare se pot rupe și pot provoca răni grave sau letale.

CAPUL CU FIR TĂIETOR DIN NYLON

Utilizați numai fir tăietor cu diametru identic cu originalul, pentru a evita suprasolicitarea motorului. Pentru a scoate mai mult fir din capul tăietor, loviți-l ușor de sol în timpul lucrului.

NOTĂ: Nu loviți capul cu fir din nylon de suprafețe dure ca beton sau piatră; vă expuneți la accidente.

ÎNLOCUIREA CAPULUI CU FIR TĂIETOR DIN NYLON

1 – Apăsați cleva și îndepărtați capacul și bobina interioară.

2 – Îndoiiți firul, lăsând un capăt cu 14 cm mai lung decât celălalt. Fixați firul în fantă. Înfășurați uniform firul în direcția săgeții, fiecare capăt în șanțul său, fără a le încruși.

3 – Când terminați înfășurarea, blocați fantele. Montați arcul. Treceți firul prin ochi și trageți spre exterior. Blocați capul tăietor cu capacul.

⚠ AVERTIZARE! – Utilizați mănuși de protecție când executați operații de întreținere. Nu interveniți când motorul este încins.

FILTRUL DE AER – Ridicați maneta șoc în poziția CLOSE (închis).

Îndepărtați capacul filtrului de aer (B), deschizând cleva superioară (A) de pe partea de sus a capacului precum și cele două cleme inferioare (D). Verificați zilnic filtrul de aer (E). Curățați cu degresant, clătiți cu apă și uscați cu aer comprimat, suflând de la distanță, dinspre interior spre exterior. Înlocuiți filtrul dacă este foarte murdar.

Montați la loc filtrul de aer. Montați capacul filtrului (B), inserând întâi clemele inferioare (D) și apoi cleva superioară (C).

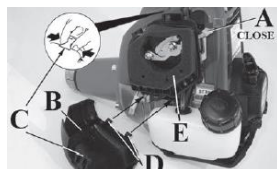

REZERVORUL DE CARBURANT

Verificați periodic filtrul de carburant. Filtrul murdar poate provoca dificultăți la pornire și poate diminua performanța motorului. Pentru a curăța filtrul procedați după cum urmează: îndepărtați filtrul din gura de alimentare. Înlocuiți filtrul dacă este foarte murdar.

MOTORUL

Curățați periodic lamelele cilindrului cu o perie sau cu aer comprimat. Impuritățile acumulate pe cilindru pot provoca supraîncălzirea motorului.

BUJIA

Curățați bujia și verificați periodic distanța dintre electrozi. Utilizați NGK CMR5H sau altă marcă cu același grad termic.

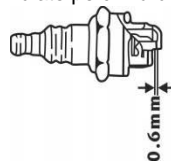

ANGRENAJUL CONIC

După fiecare 30 de ore de funcționare îndepărtați șurubul (A) de pe carcasa angrenajului și verificați cantitatea de vaselină. Nu utilizați mai mult de 10 grame. Utilizați vaselină molybdenbisulfid de înaltă calitate.

TOBA DE EȘAPAMENT

În timpul utilizării sita se murdărește și trebuie verificată săptămânal și curățată când este cazul.

Pentru a curăța:

- Lăsați toba de eșapament să se răcească.
- Îndepărtați cele două șuruburi ale deflectorului.
- Îndepărtați deflectorul și sita anticânteii.
- Curățați și verificați sita anticânteii. Dacă sita este deteriorată, defectă sau ruptă, înlocuiți-o.
- Montați la loc componentele în ordine inversă demontării și strângeți șurubul cu un cuplu de 4.9 Nm.



⚠ AVERTIZARE: Dacă sita anticânteii este deteriorată, defectă sau ruptă, înlocuiți sita sau întregul ansamblu de eșapament.

⚠ AVERTIZARE: Nu utilizați motocoasa dacă toba de eșapament este deteriorată, lipsește sau a fost modificată. O tobă de eșapament incorect întreținută mărește riscul de incendiu și de pierdere a auzului.

Nu utilizați carburant pentru operațiile de curățare.

CARBURATORUL

Înainte de a regla carburatorul, curățați filtrul de aer și încălziți motorul.

Șurubul de relanti T se reglează pentru a asigura o marjă de siguranță adecvată între funcționarea în relanti și acțiunea ambreiajului. Acest motor este proiectat și fabricat în conformitate cu prevederile relevante din directivele 97/68/EC, 2002/88/EC și 2004/26/EC Directive.



⚠️ AVERTIZARE: Nu interveniți asupra carburatorului.

⚠️ AVERTIZARE: Cu motorul în relanti (2900-3300rpm), cuțitul nu trebuie să se rotească. Orice operație de reglare a carburatorului va fi efectuată numai de un distribuitor sau atelier service autorizat.

⚠️ AVERTIZARE: Condițiile meteo și altitudinea pot afecta carburajia.

TRANSPORT

Transportați motocoasa cu motorul oprit și cu apărătoarea cuțitului montată.

⚠️ ATENȚIE: Montați apărătoarea cuțitului înainte de transport sau depozitare.

ÎNȚREȚINERE EXTRAORDINARĂ RECOMANDATĂ

Apelați la un service autorizat pentru verificare la sfârșitul fiecărui sezon, dacă utilizați motocoasa intensiv sau la fiecare doi ani în cazul utilizării normale.

⚠️ ATENȚIE: Toate operațiile de întreținere care nu sunt descrise în acest manual pot fi efectuate numai de personal calificat sau de un atelier service autorizat. Pentru a asigura funcționarea normală și constantă a motocoasei utilizați numai PIESE DE SCHIMB ORIGINALE.

Orice modificări neautorizate și/sau utilizarea de piese de schimb sau accesorii neoriginale poate duce la răniri grave sau letale ale utilizatorului sau persoanelor aflate în apropiere.

RO

DEPOZITAREA

Dacă urmează să depozitați motocoasa pentru o perioadă mai îndelungată:

- Goliți și curățați rezervorul de carburant într-un spațiu bine aerisit. Pentru a goli rezervorul, porniți motorul și așteptați să se consume complet carburantul (benzina rămasă în carburator poate deteriora membranele).
- Procedura pentru repunerea în funcțiune a mașinii după depozitarea pe timp de iarnă este identică cu cea de pornire în activitatea zilnică.
- Respectați instrucțiunile de întreținere prezentate mai sus.
- Curățați complet motocoasa și ungeți piesele metalice.
- Demontați și ungeți cuțitul pentru a împiedica ruginirea.
- Demontați flanșele de fixare a cuțitului, curățați, uscați și ungeți lăcașul angrenajului conic.
- Goliți rezervorul de carburant și montați la loc bușonul.
- Curățați bine fantele de răcire și filtrul de aer.
- Depozitați motocoasa într-un spațiu uscat, preferabil nu în contact direct cu pardoseala și la distanță de surse de căldură.

RO DATE TEHNICE

	AGT 5028 B COMFORT
Cilindree	47.9 cm ³
Motor	HONDA GX 50 4 timpi
Putere neta la 7000 rpm	2 CP
Turație min. la ralanti	2850 rpm
Turație max. cuțit/cap tăietor	9000 rpm / 8000 rpm
Turație max. motor	8500 rpm
Capacitate rezervor combustibil	0.63 l
Capacitate baie de ulei	0.13 l
Pompă amorsare carburator	Da
Lățime de tăiere	46.5 cm
Presiune acustică	101 dB(A)
Incertitudine	2 dB(A)
Nivel putere acustică măsurat	109 dB(A)
Incertitudine	2 dB(A)
Nivel putere acustică garantat	113 dB(A)
Nivel vibrații	<9 m/s ²
Incertitudine	2 m/s ²

DECLARATIE DE CONFORMITATE

Română

Subsemnatul,

AGENT TRADE, ROMANIA, 077180 TUNARI, Ilfov, Soseaua de Centura nr. 32

Declară pe propria responsabilitate ca echipamentul:

1. Tip:
motocositoare / trimmer

2. Model / putere:

AGT 5028 B COMFORT / 2 CP

3. Serie identificare

00000001 - 99999999

În conformitate cu cerințele stabilite de directiva:

2006/42/EC - 2014/30/EU - 2000/14/EC - 2016/1628 (EU)

respectă prevederile următoarelor standarde armonizate:

EN ISO 11806

Procedura urmată pentru evaluarea conformității

Anexa V - 2000/14/EC

Nivel putere acustică măsurat:

109.0 dB (A)

Nivel putere acustică garantat:

113.0 dB (A)

Realizat la:
TUNARI, Ilfov, Soseaua de Centura nr. 32, ROMANIA
Data: 08/11/2021

Oprea Sorin

GRAFIC DE ÎNTREȚINERE

Vă rugăm să rețineți că următoarele intervale de întreținere se aplică numai în condiții standard de operare. În cazul în care munca de zi cu zi necesită condiții mai dure de tăiere, intervalele sugerate trebuie scurtate în mod corespunzător.		Înainte de fiecare utilizare	Lunar	În caz de deteriorat e sau defect	După cum este necesar	6 luni or 50 ore	1 an sau 100 ore
Echipament complet	Inspecție (Scurgeri, Crăpături, uzură)	X					
	Curățati zilnic	X					
Comenzi (oprire, șoc, manetă accelerație, manetă inter-blocaj)	Verificare funcționare	X					
	Inspecție (Scurgeri, Crăpături, uzură)	X					
Rezervor combustibil	Curățare					X	
	Verificare		X				
Filtru combustibil	Curățare, înlocuire element filtrant (2)			X		X	
	Verificare (grad deteriorare, taiș, uzura)	X					
Accesorii tăiere	Verificare tensiune	X					
	Taiș			X	X		
Pinion conic	Verificare (uzura și lubrifiere)		X		X		
Tambur ambreiaj (2)	Verificare (grad deteriorare, uzura)		X				
	Înlocuire			X		X	
Apărătoare accesorii taiere	Verificare (grad deteriorare, uzura)	X					
	Înlocuire			X	X		
Sită parascantei (in toba eşapament)	Verificare (grad deteriorare, uzura)		X				
	Curățare sau înlocuire			X	X	X	
Toate șuruburile și piulițele accesibile (fără cele de reglaj)	Verificare	X					
	Restrângere		X				
Filtru aer	Curățare	X			X		
	Înlocuire			X		X	
Aripioare cilindru	Curățare		X				
Guri ventilare demaror	Curățare zilnică	X					
Sfoară demaror	Verificare (grad deteriorare, uzura)		X				
	Înlocuire			X			
Carburator	Verificare ralanti (Arborele taiere nu trebuie să se rotească)	X					
Bujie	Verificare spațiu electrod		X				
	Înlocuire			X		X	
Suportți antivibrații	Verificare (grad deteriorare, uzura)		X				
	Înlocuire de către service autorizat			X	X		
Șuruburi și piulițe accesorii taiere	Se verifică dacă piulița de blocare a echipamentului de tăierii este stânsa corect	X					
Șuruburi și piulițe accesorii taiere	Verificați dacă șuruburi și piulițe sunt stânse	X					
Ulei motor (1)	Verificare nivel	X					
	Schimbare					X	
Joc supape (2)	Verificare – ajustare					X	
Cameră de ardere	Curățare	La fiecare 300 ore (2)					
Conducte combustibil	Verificare	La fiecare 2 ani (Înlocuiți) (2)					
Conducte ulei	Verificare	La fiecare 2 ani (Înlocuiți) (2)					

(1) După prima lună schimbați uleiul de motor.

(2) Aceste articole trebuie verificate și schimbate de către un service autorizat, doar dacă nu aveți instrumentele adecvate și sunt mecanic autorizat.

AGENT TRADE

ROMANIA, 077180 TUNARI, Ilfov

Soseaua de Centura nr. 32

Tel: +4021-266.51.31; +4021-266.51.32

Fax: +4021-266.51.33

www.agt.ro , e-mail: office@agt.ro