

MASINA DE TUNS GAZON CU MOTOR PE BENZINA

Manual de utilizare

AGT 51 ALLROAD



ATENTIE

Inainte de a utiliza masina de tuns iarba cititi cu atentie acest manual precum si manualul de utilizare al motorului. Pastrati ambele manuale la indemana pentru consultare ulterioara.

CUPRINS

Descrierea componentelor	01
Date tehnice	02
Utilizarea corespunzatoare	02
Instructiuni de siguranta	04
Montaj	06
Reglaje	11
Functionare	12
Depozitare si intretinere	15
Depanare	18
DECLARATIE DE CONFORMITATE CE	20

DESCRIEREA COMPONENTELOR

Vezi fig.1

- | | |
|-----------------------|--------------------------|
| 1. Motor | 6. Sac colector |
| 2. Punte | 7. Maner |
| 3. Roata | 8. Suport |
| 4. Carcasa anterioara | 9. Maneta oprire motor |
| 5. Evacuare laterala | 10. Maneta cuplare avans |

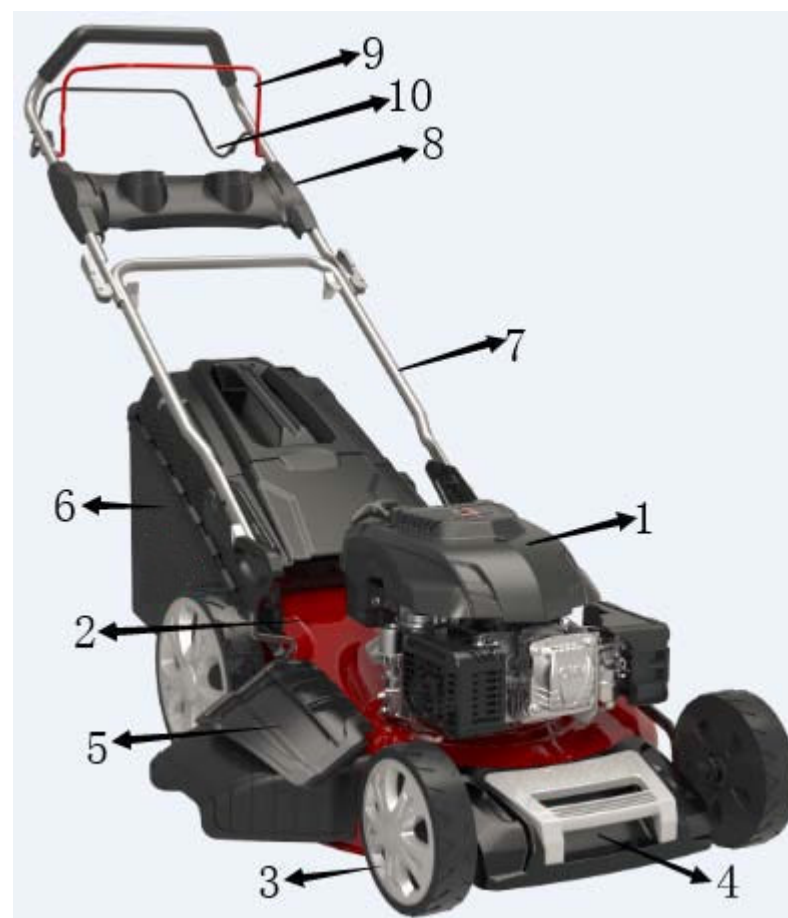

DATE TEHNICE

Model	AGT 51 ALLROAD
Avans	autopropulsie
Motor	B&S 575 EX
Cilindree	140 cm ³
Putere motor	3,5CP
Viteza motor	2600/min
Latime de taiere	510 mm
Inaltime de taiere	25-75 mm
Roti anterioare/posterioare	200/250
Capacitate sac colector iarba	65 L
Nivel garantat putere acustica (LWA)*	98 dB

UTILIZAREA CORESPUNZATOARE

Aceasta masina de tuns iarba cu motor pe benzina este destinata taierii gazonului pe peluze si in gradini private.

Utilizati masina numai in scopul specificat. Orice alta utilizare se considera necorespunzatoare. Utilizatorul si nu fabricantul este singurul responsabil pentru eventualele pagube materiale sau raniri rezultate.

Masina nu este destinata utilizarii comerciale sau in aplicatii industriale. Utilizarea masinii in domeniul comercial, profesional, industrial sau in scopuri echivalente duce la pierderea garantiei.

INSTRUCTIUNI DE SIGURANTA

IMPORTANT

Cititi intregul manual inainte de a monta si a pune in functiune masina.

Cititi manualul de utilizare al motorului.

Descrierea simbolurilor

In manual sunt incluse simboluri care sa va atraga atentia la pericolele posibile. Intelegeti perfect simbolurile de siguranta si explicatiile care le insotesc. Avertizarile in sine nu elimina pericolele si nu inlocuiesc metodele adecvate de prevenire a accidentelor.

SIMBOLURI DE AVERTIZARE PE MASINA



AVERTIZARE - pentru a reduce pericolul de ranire cititi cu atentie manualul de utilizare.



Acest simbol in fata unui comentariu referitor la siguranta indica o masura de prevedere, o avertizare sau un pericol. Ignorarea acestui simbol poate duce la ranirea dvs. si a altor persoane. Pentru a reduce pericolul de ranire, incendiu sau electrocutare respectati recomandarile aferente.



Tineti alte persoane la distanta.



Atentie: cutite ascutite - deconectati bujia inainte de operatiile de intretinere.



Nu alimentati cu carburant cand motorul este in functiune.



Pericol de ranire. Nu deschideti si nu demontati aparaturile cat timp motorul este in functiune.



Utilizati ochelari de protectie si antifoane cand lucrati cu masina.



Suprafete fierbinti care va pot arde degetele si palmele.



Avertizare! Gazele de esapament ale masinii contin substante toxice. Nu porniti si nu utilizati motorul in interior sau in spatii inchise, chiar daca usile si ferestrele sunt deschise.



Respecta standardele relevante de siguranta.



Nu aruncati masinile electrice uzate in gunoiul menajer. Reciclati prin centre specializate. Consultati-va cu distribuitorul dvs. sau cu autoritatile locale.

INSTRUCTIUNI DE SIGURANTA

Instructiuni

1. Cititi cu atentie manualul. Familiarizati-va cu comenzile masinii si cu utilizarea corespunzatoare a acesteia.
2. Nu permiteti utilizarea masinii de catre copii sau persoane nefamiliarizate cu aceste instructiuni. Reglementarile locale pot restrictiona varsta utilizatorului.
3. Nu lucrati daca in apropiere se afla alte persoane, in special copii si animale.
4. Retineti ca operatorul este singurul raspunzator pentru accidente sau pericole care afecteaza alte persoane si bunurile acestora.

Pregatire

1. In timpul lucrului utilizati obligatoriu incaltaminte solida si pantaloni lungi. Nu lucrati fara incaltaminte sau cu sandale.
2. Verificati temeinic zona de lucru si indepartati toate obiectele care pot fi proiectate de masina.
3. Avertizare - benzina este foarte usor inflamabila.
 - Depozitati carburantul in canistre special destinate acestui scop.
 - Alimentati in aer liber si nu fumati in timpul acestei proceduri.
 - Alimentati inainte de a porni motorul. Nu scoateti busonul de alimentare si nu alimentati cu motorul in functiune sau fierbinte.
 - Daca varsati benzina nu incercati sa porniti motorul ci deplasati masina de la locul de alimentare si evitati sa creati orice sursa de aprindere pa cand se disipeaza vaporii de benzina.
 - Strangeti bine busonul rezervorului si capacul canistrei.
4. Inlocuiti esapamentul daca este defect.
5. Inainte de utilizare inspectati vizual daca bolturile cutitelor, cutitele si mecanismul de taiere nu sunt uzate sau deteriorate. Inlocuiti cutitele si bolturile deteriorate sau uzate in pereche pentru a asigura echilibrul.
6. In cazul masinilor cu mai multe cutite aveti in vedere ca rotirea unui cutit poate pune si alte cutite in rotatie.

Functionare

1. Nu utilizati motorul in spatii inchise in care sa poate acumula monoxid de carbon periculos si toxic.
2. Lucrati numai pe lumina de zi sau asigurati lumina artificiala adecvata.
3. Evitati utilizarea masinii pe iarba umeda.
4. Mentineti-va echilibrul cand lucrati in panta.
5. Mergeti nu alergati cu masina.
6. Cand lucrati cu masini rotative cu patru roti deplasati-va transversal pe panta, niciodata in sus si in jos.
7. Lucrati cu multa grija cand schimbati directia in panta.
8. Nu lucrati pe pante foarte inclinate.
9. Atentie maxima cand trageti masina spre dvs. sau cand va deplasati in marsarier.
10. Opriti cutitele daca trebuie sa inclinati masina pentru a o deplasa peste alte suprafete decat iarba si cand deplasati masina spre si dinspre zona de lucru.
11. Nu utilizati masina cu aparatori defecte sau demontate, ex. deflectoare si/sau colectoare de iarba.
12. Nu modificati setarea acceleratiei motorului si nu depasiti viteza admisa.
13. Inainte de pornire decuplati toate ambreiajele cutitelor si transmisiei.
14. Porniti cu grija motorul si tineti picioarele la distanta de cutit(e).
15. Nu inclinati masina cand porniti motorul cu exceptia situatiei in care masina trebuie sa fie inclinata pentru a fi pornita. In acest caz nu inclinati masina mai mult decat este absolut necesar si ridicati numai latura care se afla in partea opusa operatorului.
16. Nu porniti motorul, stand in fata gurii de evacuare.
17. Nu apropiati mainile sau picioarele de cutitele in rotatie. Nu stati in fata gurii de evacuare a ierbii.
18. Nu ridicati si nu transportati masina cu motorul in functiune.
19. Opriti motorul si deconectati bujia, asigurati-va ca piesele mobile sunt complet oprite si scoateti cheia din contact daca exista:
 - inainte de a indeparta blocajele sau de a desfunda canalul de evacuare;
 - inainte de a verifica, curata sau interveni la masina;
 - dupa lovirea unui obiect strain. Verificati daca masina s-a deteriorat si reparati inainte de a reporni si utiliza masina;
 - daca masina incepe sa vibreze anormal (verificati imediat);
 - ori de cate ori parasiti masina;
 - inainte de alimentare.
21. Reduceti acceleratia in timpul opririi motorul si daca motorul este dotat cu robinet de carburant, inchideti robinetul cand terminati lucrul.
22. Mergeti incet.

Intretinere si depozitare

1. Toate piulitele, bolturile si suruburile trebuie sa fie bine stranse pentru a asigura functionarea sigura a masinii.
2. Nu depozitati masina cu benzina in rezervor in interiorul unei cladiri, unde vaporii de carburant pot veni in contact cu scantei sau flacara descoperita.
3. Lasati motorul sa se raceasca inainte de a depozita masina in interior.
4. Pentru a reduce pericolul de incendiu mentineti motorul, esapamentul, compartimentul bateriei libere de iarba, frunze sau vaselina in exces.
5. Verificati periodic daca sacul colector de iarba nu este uzat sau deteriorat.
6. Inlocuiti piesele uzate sau deteriorate pentru a mentine siguranta masinii.
7. Daca trebuie sa goliti rezervorul, efectuati operatiune in exterior.

ASSEMBLY

Montarea manerului

Vezi fig. 3 & 4.

1. Fixati manerul inferior pe masina cu doua bolturi si doua piulite rozeta mici de fiecare parte.
2. Depliati manerul superior si fixati-l pe manerul inferior cu piulitele rozeta mari si bolturile aferente pe fiecare parte.

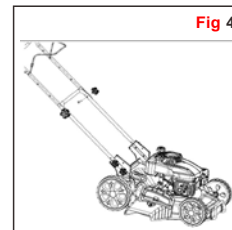
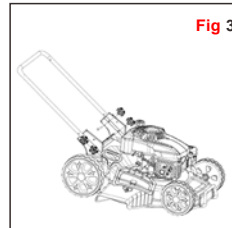

NOTA: Asigurati-va ca ghidajul de cablu se afla pe partea dreapta a manerului cand stati in spatele masinii.

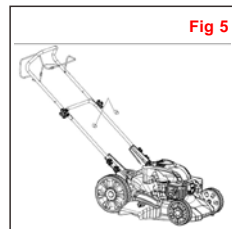

Strangeti cablul de conectare

Vezi Fig. 5.

Fixati cablul de conectare pe maner cu clema livrata.

Montarea sacului colector

Vezi fig. 6.

1. Prindeti clipsurile din plastic peste rama metalica. Asigurati-va ca clipsurile sunt bine prinse pe cadrul metalic.

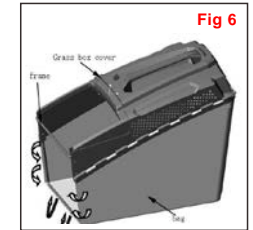

Montarea sacului colector pe masina

Vezi fig. 7.

1. Ridicati cu o mana capacul gurii de evacuare posterioare si agatati sacul colector.
2. Eliberati capacul gurii de evacuare posterioare pentru a fixa sacul in pozitie.

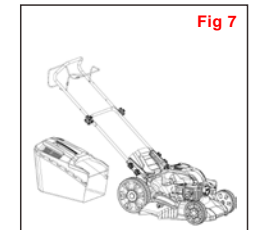

Montarea mecanismului de tocare

Vezi fig. 8

1. Indepartati sacul colector.
2. Impingeti accesoriul de tocare in canalul de evacuare pana cand se fixeaza in pozitie.
3. Eliberati apoi clapeta care se inchide si acopera accesoriul de tocare.

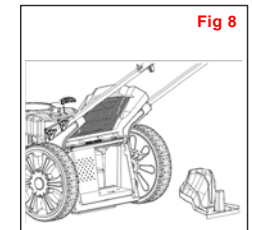

Montarea canalului de evacuare laterala

Vezi fig. 9



NOTA: Cand utilizati functia de evacuare laterala indepartati sacul colector si montati toculatorul.

1. Ridicati cu a mana capacul de evacuare laterala si agatati canalul de evacuare laterala cu cealalta mana.
2. Eliberati capacul de evacuare laterala pentru a fixa canalul de evacuare in pozitie.

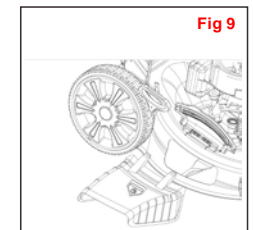

Montarea suportului

1. Asezati suportul pe tija si potriviti in orificiul de montaj.
2. Trageti cablul prin fanta din suport apoi fixati cablul pe tija.
3. Fixati suportul pe tija superioara cu suruburi.

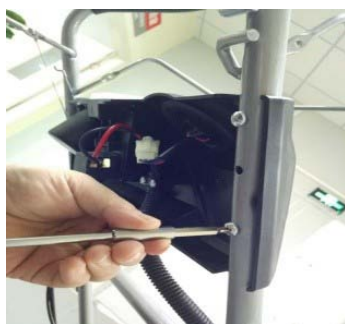

Verificarea nivelului de ulei de motor si alimentare cu ulei de motor

Vezi fig. 11 - 13



ATENTIE! Efectuati urmatoarele reglaje si si proceduri inainte de a porni motorul.

Nu incercati sub nici o forma sa efectuati aceste reglaje cu motorul in functiune.



ATENTIE! Pentru a nu se deteriora, motorul se livreaza fara benzina si fara ulei. Alimentati motorul cu carburant si ulei recomandat inainte de pornire.



NOTA! Motorul se deterioreaza daca functioneaza cu nivel scazut de ulei. Utilizati ulei de inalta calitate pentru motoare in 4 timpi.



ATENTIE! Utilizati ulei detergent de inalta calitate clasificat SAE30 (sau echivalent ex. SAE10W/30 descris in general ca ulei pentru motoare in 4 timpi). Nu utilizati aditivi impreuna cu uleiul recomandat. Pentru a prelungi durata de viata a motorului schimbati obligatoriu uleiul dupa primele 20 de ore de functionare.



NOTA: Pentru a verifica nivelul de ulei opriti motorul si asezati masina pe o suprafata plana.

1. Indepartati joja de ulei si stergeti uleiul de pe aceasta cu o laveta curata.
2. Introduceti joja in orificiu de alimentare
3. apoi scoateti din nou joja si verificati nivelul de ulei. Acesta trebuie sa se afle intre marcajele Min si Max de pe joja. Daca nivelul este aproape de minim completati pana la nivelul max cu ulei recomandat (sau echivalent SAE 10W/30). Nu depasiti nivelul. Stergeti uleiul varsat daca este cazul.
4. Aliniati filetul capucului cu santurile orificiului de alimentare apoi rotiti 1/4 de tura pentru fixare.

Fig 11

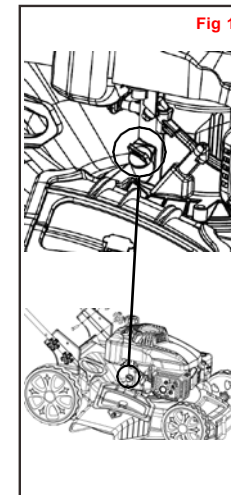

Fig 12

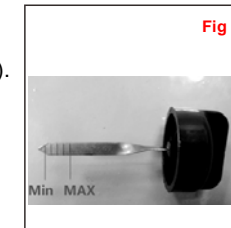
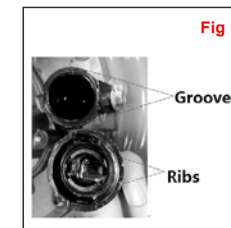

Fig 13



Alimentarea cu carburant

Vezi fig. 14



ATENȚIE! Utilizați benzina fără plumb curată și proaspătă. Achiziționați cantitatea care poate fi utilizată în 30 de zile. Nu amestecați ulei în benzina.

ATENȚIE! Nu umpleți până la refuz pentru a permite dilatarea benzinei. Nu supraalimentați rezervorul.



ATENȚIE! AVERTIZARE! Benzina este foarte ușor inflamabilă și trebuie manevrată cu maximă atenție. Nu lăsați la îndemână copiilor.

ATENȚIE! Pentru a evita deteriorarea motorului acesta se livrează fără benzina și ulei. Alimentați motorul cu benzina și ulei înainte de pornire.



AVERTIZARE! Alimentați într-o zonă bine ventilată și cu motorul oprit. Nu fumați și nu vă apropiați cu scantei sau flacăra descoperită în zona de alimentare sau de depozitare a carburantului. Evitați contactul prelungit al carburantului cu pielea sau inhalarea de vapori.

1. Curățați zona din jurul busonului de carburant înainte de a îndepărta busonul. Îndepărtați eticheta de avertizare, verificați nivelul carburantului.
2. Realimentați când scade nivelul de benzina.
3. Realimentați cu grijă, evitând să supraalimentați sau să vărsați carburant. În gatul rezervorului trebuie să se afle carburant.
4. Curățați carburantul varsat sau urmele de benzina înainte de a porni motorul.
5. Strângeți manual busonul de alimentație.

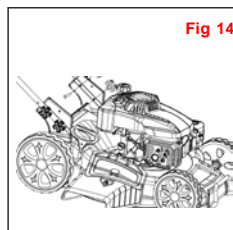

REGLAJE

Reglarea înălțimii de tăiere

Vezi fig.15



ATENȚIE! Reglați înălțimea de tăiere numai cu motorul oprit și bujia deconectată.

Înălțimea de tăiere se reglează la nivel central cu maneta de reglare a înălțimii de tăiere. Puteți selecta mai multe înălțimi de tăiere.

Trageți în afară maneta de reglare și selectați înălțimea de tăiere dorită. Maneta se fixează singură în poziție.

Puteți selecta între pozițiile 1 - 7. Înălțimea de tăiere variază între 25mm și 75mm.

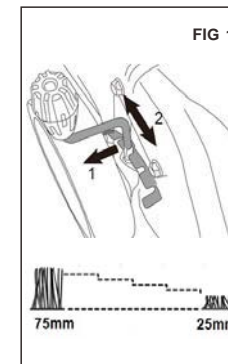

Selectarea funcției

NOTA: Această mașină are două funcții. Acestea pot fi selectate prin modificarea setării accesoriilor conform tabelului de mai jos.

Transformarea mașinii	Tocător	Sac colector	Canal evacuale laterala
evacuare posterioara	x	x	x
colectare posterioara	x		x
tocare		x	x
evacuare laterala		x	

“ ”: montat “x”: demontat

FUNCTIONARE

Pornirea si oprirea motorului



AVERTIZARE cutitul incepe sa se roteasca imediat de motorul porneste.

NOTA: nu utilizati masina in spatii inchise sau slab ventilate deoarece gazele de esapament contine substante toxice. Tineti mainile, picioarele, parul si hainele la distanta de toate piesele mobile ale masinii, de esapament si de orice piesa care se poate incinge in timpul lucrului. Cutitul trebuie sa fie fixat in siguranta inainte de a porni motorul.

NOTA: inainte de a porni motorul asigurati-va ca pipa bujiei este montata pe bujie si ca masina este alimentata cu suficient carburant si ulei.

Pornirea motorului

Vezi fig. 16-17

1. Cand porniti motorul rece apasati complet pompa de amorsare de 3 ori.



AVERTIZARE! Daca apasati pompa de prea multe ori motorul se poate ineca. Pentru pornirea motorului cald nu trebuie sa apasati pompa. Daca motorul se opreste din lipsa de carburant apasati pompa de amorsare de 3-5 ori.

2. Stati in spatele masinii. Trageti maneta de franare a motorului in sus spre manerul superior cu o mana si asezati cealalta mana pe manerul demarorului.

3. Trageti manerul demarorului pana cand simtiti o rezistenta apoi porniti motorul, tragand cu putere.

NOTA: Daca motorul nu porneste dupa trei trageri repetati procedura.

4. Odata motorul pornit, puneti cablul demarorului in ghidajul de cablu ca in fig. 18.

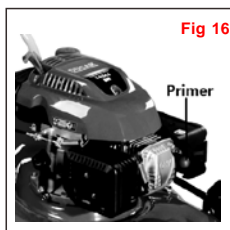

Fig 16

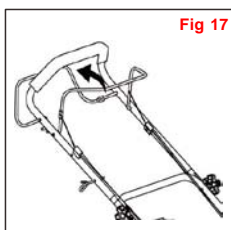

Fig 17

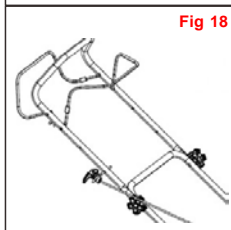

Fig 18

Oprirea motorului

Vezi fig. 19

Eliberati maneta de frana a motorului. Aceasta revine in pozitia initiala si motorul se opreste automat.

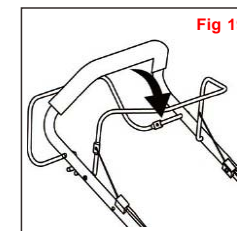

Fig 19

Curatarea motorului inecat



NOTA: daca motorul nu porneste dupa ce ati actionat demarorul de cateva ori acesta poate fi inecat cu carburant in exces. Parcurgeti procedura de mai jos pentru a curata si porni motorul inecat.

1. Eliberati maneta de pornire/oprire a motorului pentru a opri motorul.
2. Scoateti bujia, uscati-o si apoi montati-o la loc.



NOTA: Montati bujia manual si cu grija sa nu deteriorati filetul. Dupa ce bujia este in pozitie strangeti-o 1/8 pana la 1/4 de tura cu o cheie de bujie pentru a comprima saiba.

1. Trageti maneta start/stop spre manerul superior.
2. Actionati demarorul conform descrierii de mai sus.

Utilizarea functiei de autotractare

Vezi fig. 21

Aceasta masina are sistem de autopropulsie. Apasati maneta de tractiune (ambreiaj), ambreiajul pentru deplasare se inchide si masina incepe sa se deplaseze cu motorul in functiune.

Pentru a opri deplasarea masinii de tuns, eliberati maneta de deplasare la momentul dorit.

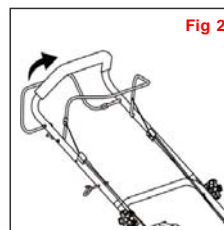

Fig 21

Taierea ierbii



AVERTIZARE: Respectati cu strictete procedurile de siguranta cand lucrati cu masina. Cititi cu atentie instructiunile de siguranta inainte de utilizarea masinii.



AVERTIZARE: Nu deschideti capacul gurii de evacuare cand sacul colector este demontat (pentru golire) di motorul este inca in functiune. Cutitul in rotatie poate provoca raniri grave!

1. Selectati setarea dorita.
2. Porniti motorul, lasati-l sa functioneze si selectati viteza dorita. Vezi "Pornirea motorului".
3. Tineti bine manerul superior cu manet de pornire/oprire inchisa si impingeti masina pentru a incepe lucrul.

Recomandari de lucru

1. Mergeti nu alergati cu masina si lucrati cu multa atentie pe teren denivelat si accidentat.
2. Deplasati-va transversal pe pante, nu in sus si in jos.
3. Schimbati directia de deplasare in panta cu foarte multa atentie.
4. Nu lucrati pe pante abrupte.
5. Cele mai bune rezultate se obtin pe iarba uscata. Iarba umeda tinde sa blocheze cutitul si sistemul de colectare a ierbii.
6. Iarba are ritmuri de crestere diferite in functie de sezon. Nu utilizati inaltimea minima pentru prima taiere a sezonului sau in conditii de seceta.
7. Taiati numai o terime din inaltimea ierbii.
8. Cand lucrati cu functia de maruntire, pentru a va asigura ca iarba taiata este imprastiata eficient, nu taiati iarba ianta sau umeda. Dupa ce lucrati cateva minute, opriti motorul si curatati cutitul si puntea.
9. Nu indepartati resturile de iarba din puntea masinii sau de pe cutit cu mana sau cu piciorul. Utilizati in schimb o perie sau o matura.

Golirea sacului colector

Cand iarba taiata incepe sa ramana in urma masinii este timpul sa goliti sacul colector.



NOTA: Inainte de a scoate sacul colector opriti motorul si asteptati oprirea completa a cutitelor.

1. Pentru a scoate sacul colector ridicati cu mana clapa canalului de evacuare si si cu cealalta prindeti manerul sacului. Clapa canalului de evacuare cade automat dupa indepartarea sacului colector si inchide gura canalului.
2. Goliti sacul de iarba colectata si apoi montati sacul la loc.



NOTA: Daca in canalul de evacuare au ramas resturi de iarba, indepartati-le cu o perie. Nu indepartati resturile din puntea masinii sau de pe cutite cu mana sau piciorul. Utilizati in schimb o perie sau o matura. Pentru ca iarba taiata sa poata fi colectata in sac gura de evacuare si interiorul puntii trebuie curatate de orice blocaje.

DEPOZITARE SI INTRETINERE



AVERTIZARE

motorul si asteptati oprirea completa a cutitelor.

Curatare generala

Curatati bine masina dupa fiecare utilizare.

Curatati masina imediat dupa utilizare.

Nu lasati resturile de iarba taiata si alte deseuri sa se usuce si sa se intareasca pe suprafetele masinii.

Resturile de iarba si murdaria pot afecta operatia de taiere.

Verificati daca in canalul de evacuare nu exista resturi de iarba si idepartati-le.

Verificati partea de dedesubt a masinii si montajul cutitului. Pentru aceasta inclinati masina pe partea stanga (opusa gurii de alimentare cu ulei).



NOTA: Inainte de a inclina masina pe o parte goliti complet rezervorul de carburant cu o pompa de extragere a benzinei. Nu inclinati masina mai mult de 90 de grade.

Intretinerea bujiei

Vezi fig.22

Dupa racirea motorului rotiti si indepartati bujia.

Extrageți bujia cu o cheie de bujii.

3. Curatati bujia cu o perie de sarma (nu face parte din furnitura).

4. Utilizati o lera pentru a seta distanta la 0.75mm.

Montati bujia manual, cu grija sa nu deteriorati filetul.

Dupa ce bujia este in pozitie strangeti cu o cheie pentru a comprima saiba.

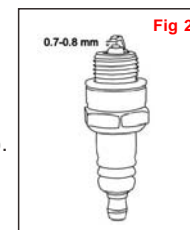

Intretinerea filtrului de aer

Vezi fig. 23

Filtrul de aer murdar reduce puterea motorului printr-un aport redus de aer in carburator. In zone cu mult praf verificati fitrul de aer mai des.



AVERTIZARE!

Nu utilizati motorul cu filtrul de aer sau elementul filtrant demontat.

1. Indepartati capacul exterior al filtrului (A). Nu permiteti patrunderea de murdarie si resturi de iarba sa patrunda in ansamblul filtrului de aer.
2. Separati filtrul de aer (A) de carcasa filtrului (B).
3. Verificati filtrul de aer. Curatati filtrul cu apa calda si sapun. Lasati filtrul sa se usuce complet inainte de reinstalare.
4. Montati ansamblul filtrului de aer pe carburator si fixati-l cu surub.

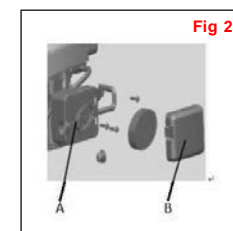

Nota: Nu curatati filtrul de aer cu aer comprimat sau cu detergenti. Aerul comprimat poate deteriora filtrul de aer si detergentii il pot dizolva.

Schimbul de ulei

Inclinati masina spre gura de alimentare cu ulei, plasati dedesubt un recipient si extrageti joja de ulei. Dupa ce uleiul se scurge complet montati joja la loc si stergeti uleiul varsat/scurs.

Turnati 500ml de ulei SAE30 sau echivalent (SAE 5W/30, SAE 10W/30).

Cand asezati joja pe buza orificiului de alimentare (nu insurubati) nivelul uleiului trebuie sa se afle intre marcasele min si max de pe joja.

Vezi "Verificarea nivelului de ulei si alimentarea cu ulei de motor".

Porniti motorul si lasati-l sa functioneze foarte putin.

Opriti motorul, lasati-l sa se raceasca si apoi verificati nivelul de ulei.

Completati daca este cazul.

Nota! Pentru detalii consultati manualul motorului.

Inlocuirea cutitului

Din motive de siguranta apelati la un atelier autorizat pentru ascutirea, echilibrarea si montarea cutitului. Pentru rezultate optime verificati cutitul o data pe an.



AVERTIZARE! Inainte de a indeparta sacul colector de iarba opriti motorul si asteptati oprirea completa a cutitului.



AVERTIZARE! Pentru a demonta cutitul utilizati manusi de protectie (neincluse in furnitura) si o cheie (neinclusa in furnitura).

NOTA! Nu rasturnati masina. Inclinati-o usor spre busonul de alimentare cu ulei si lucrati sub puntea masinii.



AVERTIZARE! Manevrati cu atentie cutitul - marginile ascutite pot provoca raniri grave. **UTILIZATI MANUSI.** Inlocuiti cutitul dupa 50 de ore de lucru sau 2 ani (care situatie apare prima) indiferent de starea cutitului.



AVERTIZARE! Inlocuiti imediat cutitul daca este crapat sau deteriorat.

AVERTIZARE! Nu prindeti cutitul direct cu mana neprotejata.

NOTA! Mentineti cutitul ascutit cand lucrati. Daca lama este uzata excesiv si tocita sau aschiata inlocuiti-o sau ascutiti-o. Starea cutitului influenteaza performanta motorului.

Din motive de siguranta se recomanda ca inlocuirea cutitului sa fie efectuata de personal calificat si autorizat.

Tineti cutitul si desurubati cu o cheie boltul de fixare in sens antiorar. Indepartati saiba si cutitul.

Montati un cutit nou sau ascutiti cutitul, asezati cutitul pe cele doua stifturi de pe flansa cutitului apoi montati saibele si bolturile. Asigurati-va ca lama este asezata corect si apoi strangeti bine boltul. Nu strangeti excesiv. Partea intoarsa in sus a lamei trebuie sa fie indreptata spre compartimentul motorului.

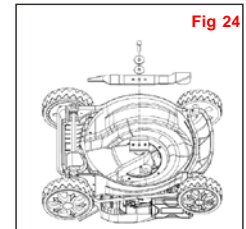

Depozitarea masinii pe termen scurt

Masina poate fi depozitata pe termen scurt (mai putin de 15 zile) fara a efectua nici o intretinere de depozitare. Inainte de a depozita masina efectuati urmatoarele operatii:

1. Lasati motorul sa se raceasca complet.
2. Goliti sacul colector.
3. Curatati toate resturile de sub puntea masinii.
4. Depozitati masina in pozitie verticala pe o suprafata plana, orizontala.
5. Depozitati masina intr-un loc sigur, inaccesibil copiilor sau persoanelor nefamiliarizate cu functionarea acesteia.

Depozitarea masinii pe termen lung

Daca depozitati masina o perioada mai lunga de 15 zile efectuati intretinerea de depozitare. Daca nu parcurgeti acesti pasi masina poate sa nu porneasca corect la reluarea activitatii si poate necesita service si intretinere.



ATENTIE! Nu goliti rezervorul de carburant in spatii inchise, in apropiere de surse de foc si nu fumati. Vaporii de benzina pot provoca explozii si incendii.

1. Goliti rezervorul de benzina cu o pompa de golire.
2. Porniti motorul si lasati-l sa functioneze pana cand consuma tot carburantul.
3. Schimbati uleiul la sfarsitul fiecarui sezon. Pentru aceasta scurgeti uleiul uzat cand motorul mai este cald si turnati ulei proaspat.
4. Curatati lamelele de racire ale cilindrului si carcasa.
5. Curatati intreaga masina pentru a proteja vopseaua.
6. Depozitati masina intr-un spatiu bine ventilat.

Grafic de intetinare

Efectuati corect intretinerea de rutina a masinii si va veti asigura o utilizare de lunga durata fara probleme.

Pastrati manualul la indemana pentru consultare ulterioara.

Respectati graficul de intretinere de mai jos pentru a asigura functionarea corecta a masinii si utilizarea sa in conditii de siguranta.

	12 ore de utilizare	24 ore de utilizare	36 ore de utilizare
Filtru aer	curatare	curatati	inlocuiti
Bujie	curatare	curatati	inlocuiti
Ulei de motor	verificati	inlocuiti	verificati

Efectuati primul schimb de ulei dupa primele 8 ore de functionare.

Transport

Goliti rezervorul de carburant.

Lasati motorul sa functioneze pana cand consuma carburantul ramas.

Scurgeti uleiul cat timp motorul mai este cald.

Indepartati pipa bujiei de pe bujie.

Curatati lamelele de racire de pe cilindru si carcasa.

Pe cat posibil utilizati amablajul original.

DEPANARE



AVERTIZARE: Inainte de orice operatie de intretinere sau curatare opriti motorul si asteptati oprirea totala a cutitelor.

Reparatiile necorespunzatoare pot afecta siguranta masinii si va pot pune in pericol atat pe dvs. cat si mediul.

Defectele care nu pot fi remediate pe baza tabelului de mai jos pot fi remediate numai de personal calificat in ateliere autorizate.

Reparatiile necorespunzatoare duc de asemenea la pierderea garantiei.

Utilizati numai piese de schimb originale. Numai acestea sunt adecvate pentru masina dvs. Utilizarea unor piese de schimb neoriginale va pot pune in pericol si duc la pierderea garantiei.

Defect/deficienta	Cauza	Remediere
Zgomot anormal in functionare, masina vibreaza	Suruburi slabite	Verificati suruburile
	Bolturile cutitului desprinse	Verificati bolturile
	Cutit dezechilibrat	Inlocuiti cutitul
Motorul nu porneste	Maneta start/stop nu este apasata	Apasati maneta start/stop
	Bujie defecta	Inlocuiti bujia
	Cutitul este uzat sau deteriorat?	Apelati la un atelier specializat pentru inlocuire
	Absenta carburant	Alimentati cu carburant
Motor posibil inecat	Scoateti bujia si uscati-o	
Motorul merge neregulat	Filtru de aer murdar	Curatati filtrul de aer
	Bujie ancrasata	Curatati bujia
Aspect neregulat al taierii	Cutit uzat	Ascutiti cutitul
	Inaltimea de taiere prea mica	Setati inaltimea corecta
Sacul colector umplut insuficient	Cutit uzat	Inlocuiti cutitul
	Sacul colector infundat	Goliti sacul colector
	Inaltimea de taiere corecta?	Corectati inaltimea de taiere
	Peluzi/iarba umeda?	Lasati iarba sa se usuce
	Canalul de evacuare / carcasa infundate?	Curatati canalul de evacuare
Partea de sub puntea masinii blocata?	Curatati dedesubtul puntii	



DECLARATIE DE CONFORMITATE



Producator: S.C. AGENT TRADE SRL

Adresa: Soseaua de Centura nr. 32, 077180, Tunari, Ilfov, Romania

Descrierea echipamentului:

Tip: Masina de tuns gazon
Model: AGT 51 ALLROAD
Putere: 3,5 CP
Latime de taiere: 51 cm
Serie numerica: ALL5121000001-ALL5129999999

Producatorul declara, pe proprie raspundere, ca acest echipament corespunde cerintelor urmatoarelor directive:

2006/42/EC

2014/30/EU

2000/14/EC

(EU) 2016/1628

Nivelul de putere acustica garant: 98dB(A)

Locul si data declaratiei:

Tunari, 20.07.2021

Persoana autorizata:

Director Tehnic AGT,

Oprea Sorin

