

STIHL[®]

STIHL TS 410, 420

Instrucțiuni de utilizare



Cuprins

Despre acest manual de utilizare	2	Declarație de conformitate UE	43
Instrucțiuni de siguranță și tehnica de lucru	2		
Exemple de utilizare	11		
Discuri abrazive	15		
Discuri abrazive din rășini sintetice	15		
Discurile abrazive de diamant	15		
Comandă electronică a apei	18		
Montarea piesei de racord cu apărătoare	20		
Tensionarea curelei trapezoidale	23		
Montarea / înlocuirea discului abraziv	24		
Combustibil	26		
Alimentarea cu combustibil	27		
Pornirea / oprirea motorului	28		
Sistemul de filtrare a aerului	31		
Reglarea carburatorului	32		
Grilajul de protecție contra scânteilor din toba de eșapament	33		
Bujia	34		
Demarorul	35		
Înlocuirea curelei trapezoidale	35		
Cărucior de ghidare	36		
Depozitarea utilajului	36		
Instrucțiuni de întreținere și îngrijire	37		
Minimizarea uzurii și evitarea pagubelor	39		
Componente principale	40		
Date tehnice	41		
Instrucțiuni pentru reparații	42		
Colectarea deșeurilor	43		

Stimată cumpărătoare, stimate cumpărător,

vă mulțumim că ați ales un produs de calitate al firmei STIHL.

Acest produs a fost obținut prin metode moderne de prelucrare, la care s-au adăugat măsuri sporite de asigurare a calității. Am depus toate eforturile pentru a ne asigura că acest aparat va corespunde cerințelor dumneavoastră și că îl puteți utiliza fără probleme.

Pentru informații cu privire la aparatul dumneavoastră, vă rugăm să vă adresați dealerului dvs. sau direct, societății noastre de distribuție.

Al dvs.



Dr. Nikolas Stihl

STIHL®

TS 410, TS 420

Acest manual de utilizare este protejat prin legea dreptului de autor. Ne rezervăm toate drepturile, în special dreptul de a multiplica, traduce și prelucra prin sisteme electronice.

Despre acest manual de utilizare

Simboluri

Simbolurile amplasate pe utilaj sunt explicate în acest manual de utilizare.

În funcție de utilaj și de echipament, pe aparat pot fi amplasate următoarele simboluri.



Rezervor de combustibil; amestec de combustibil din benzină și ulei de motor

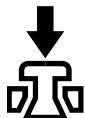

Aționarea ventilului de decompresiune

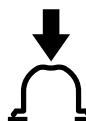

Aționați pompa manuală de combustibil



Racord de apă, robinet de închidere



Piuliță de tensionare pentru curea



Trageți mânerul demaror

Simbolizarea paragrafelor



AVERTISMENT

Avertisment cu privire la pericolul de accident și rănire, precum și pericolul unor pagube materiale semnificative.



INDICAȚIE

Avertisment cu privire la avarierea utilajului sau componentelor individuale.

Dezvoltare tehnică

STIHL se preocupă în mod constant de îmbunătățirea tuturor mașinilor și utilajelor; prin urmare ne rezervăm dreptul de a efectua modificări în programul de livrare în ceea ce privește forma, tehnologia și echiparea.

Prin urmare nu pot fi ridicate pretenții cu privire la informațiile și figurile din acest manual de utilizare.

Instrucțiuni de siguranță și tehnica de lucru



Măsuri speciale de siguranță sunt necesare la utilizarea mașinii de debitat, deoarece se lucrează cu o viteză foarte mare de rotație a discului abraziv.



Manualul de utilizare se va citi în întregime cu atenție înainte de punerea în funcțiune și se va păstra în siguranță pentru a fi utilizat ulterior. Nerespectarea instrucțiunilor de utilizare poate duce la grave accidente.

Se vor respecta normele de siguranță specifice țării respective, de ex. cele emise de asociațiile profesionale, casele de asigurări sociale, autoritățile însărcinate cu protecția muncii și altele.

Angajatorii din Uniunea Europeană trebuie să se conformeze în mod obligatoriu cerințelor

Directivei 2009/104/CE privitoare la siguranța muncii și protecția sănătății muncii – în condițiile în care angajații folosesc mașini și aparate pentru desfășurarea muncii.

La prima întrebuintare a utilajului: Se solicită vânzătorului sau persoanelor de specialitate explicații referitoare la funcționarea în siguranță – sau se participă la un curs de instruire.

Minorilor nu le este permisă folosirea motoutilajului – cu excepția tinerilor peste 16 ani care se instruiesc sub supraveghere.

Copiii, animalele și persoanele privitoare trebuie să păstreze distanța.

În cazul neutilizării utilajul se va depozita în așa fel încât să nu pună în pericol nici o persoană. Motoutilajul se va asigura împotriva accesului neautorizat.

Utilizatorul este responsabil pentru accidentele sau pericolele apărute față de alte persoane sau de lucrurile aparținând acestora.

Motoutilajul va fi înmânat sau împrumutat numai acelor persoane care au cunoștințe despre modelul respectiv și utilizarea lui – întotdeauna se va înmâna și manualul de utilizare.

Întrebuințarea motoutilajelor cu emisie prin ultra – sunete poate fi limitată temporar atât prin hotărâri naționale, cât și locale.

Persoanele care folosesc utilajul trebuie să fie odihnite, sănătoase și în bună formă fizică.

Persoanele care din motive de sănătate nu trebuie să depună efort, vor apela la medicul personal pentru a afla dacă este posibil să folosească motoutilajul respectiv.

Numai pentru purtătorii de by-pass: Sistemul de aprindere al acestui utilaj produce un câmp slab electromagnetic. Nu putem exclude complet influența asupra tipurilor individuale de by-pass. Pentru a evita riscurile din punct de vedere al sănătății, STIHL vă recomandă să vă adresați medicului personal și fabricantului de by-pass.

După administrarea de alcool, medicamente care influențează capacitatea de reacție sau droguri nu este permisă utilizarea utilajului.

Amânați lucrul în caz de vreme nefavorabilă (ploaie, zăpadă, gheață, vânt) – **pericol crescut de accidente!**

Motoutilajul este destinat numai lucrărilor de debitare. Nu se utilizează la debitarea lemnului sau obiectelor de lemn.

Praful de azbest este deosebit de dăunător sănătății – **nu executați lucrări de debitare a azbestului!**

Întrebuințarea motoutilajului în alte scopuri este interzisă și poate duce la accidente sau defecțiuni alte aparatului.

Asupra utilajului nu se va executa nici o modificare – în caz contrar ar putea fi periclitată siguranța. STIHL nu își poate asuma nici o răspundere pentru leziuni asupra persoanelor și daunele provocate bunurilor, cauzate de folosirea utilajelor atașabile neaprobată de STIHL.

Se vor utiliza numai discurile abrazive sau accesoriile care sunt aprobate de STIHL și destinate acestui motoutilaj sau piese similare din punct de vedere tehnic. Pentru orice nelămurire adresați-vă unui serviciu de asistență tehnică. Se vor utiliza numai discuri abrazive și accesorii de calitate. În caz contrar apare pericolul accidentării sau avarierii motoutilajului.

STIHL vă recomandă utilizarea discurilor abrazive și accesoriiilor originale STIHL. Datorită caracteristicilor lor acestea sunt optime pentru produs și corespund cerințelor utilizatorului.

Pentru curățarea utilajului nu întrebuințați curățătorul de înaltă presiune. Jetul puternic de apă poate avaria componentele utilajului.

Nu pulverizați apă asupra utilajului.



Nu utilizați discuri de fierăstraie circulare, unelte din metal dur, utilaje miniere, drijbe sau alte unelte similare – **pericol de răni mortale!** Dacă la discurile abrazive debitarea se face uniform, la utilizarea discurilor de fierăstrău circular dinții acestuia se pot agăța de material. Acest lucru duce la un mod de tăiere agresiv și poate produce forțe de reacțiune (recul) ale utilajului necontrolabile, deosebit de periculoase.

Îmbrăcăminte și echipament

Îmbrăcăminte și echipamentul se vor purta în conformitate cu prevederile.



Îmbrăcăminte trebuie să fie adaptată scopului și să fie confortabilă. Costumul nu trebuie să fie lejer – costum combinat, fără manta de lucru.

La debitarea oțelului purtați îmbrăcăminte din material greu inflamabil (de ex. din piele sau bumac tratat ignifugat) – nu din fibre sintetice – **pericol de incendiu ca urmare a producerii scânteilor!**

Îmbrăcăminte nu trebuie să prezinte depuneri inflamabile (șpan, combustibil, ulei, etc.).

Nu se va purta îmbrăcăminte care se poate prinde în piesele utilajului aflate în mișcare – nici șal, nici cravată, nici bijuterii. Părul lung se va strânge și asigura.



Purtați cizme de protecție cu talpă aderentă, stabilă la alunecare și ștaif de oțel.

! AVERTISMENT



Pentru reducerea riscului de leziuni la ochi, purtați ochelari de protecție cu aplicare strânsă conform normei EN 166. Aveți grijă la corecta așezare a ochelarilor de protecție.

Purtați mască de protecție și aveți grijă la așezarea corectă. Mască de protecție nu reprezintă o protecție suficientă pentru ochi.

Casca de protecție se poartă din cauza pericolului obiectelor căzătoare.

În timpul lucrului se pot produce praf (de ex. material cristalin provenit din obiectul de debitat), aburi și fum – **pericol pentru sănătate!**

În cazul emisiei puternice de praf purtați **mască de protecție**.

În mediu de aburi și fum (de ex. la debitarea instalațiilor de racord) purtați **mască de protecție a respirației**.

Purtați o protecție "personală" **la sunete** – de ex. capsule de protecție a auzului.



Purtați mănuși de protecție confecționate din material rezistent (spre exemplu din piele).

STIHL oferă un program cuprinzător în privința echipamentului personal de protecție.

Transportarea motoutilajului

Întotdeauna se oprește motorul.

Utilajul se va ține numai de mâner – având discul abraziv în spate – toba fierbinte de eșapament se va ține la distanță de corp.

Nu atingeți piesele fierbinți ale utilajului, în special suprafața tobei de eșapament – **pericol de ardere!**

Nu transportați motoutilajul având discul abraziv atașat – **pericol de rupere!**

În vehicule: Motoutilajul se asigură contra răsturnării, stricării și revărsării combustibilului.

Alimentarea cu combustibil



Benzina este extrem de inflamabilă – mențineți distanța față de flacără – nu răsturnați combustibilul – nu fumați.

Înainte alimentării cu combustibil motorul se oprește.

Nu alimentați atâta timp cât motorul este încă fierbinte – combustibilul se poate revărsa – **pericol de incendiu!**

Capacul rezervorului se deschide cu atenție pentru ca suprapresiunea să scadă încet iar combustibilul să nu se reverse.

Alimentarea se va executa numai în spații bine aerisite. Dacă s-a revărsat combustibil, curățați imediat motoutilajul – combustibilul nu trebuie să atingă îmbrăcăminte, altfel aceasta se va schimba imediat.

Pe unitatea motoare se poate aduna praful, în special în zona carburatorului. Praful îmbibat cu benzină duce la pericol de incendiu. Curățați la intervale regulate praful de pe unitatea motoare.



Atenție la neatenșăită! Dacă se varsă combustibil, nu porniți motorul – **pericol de moarte din cauza arsurilor!**

Mașinile de debitat pot fi echipate cu diferite capace de rezervor:

Bușon de închidere rezervor tip baionetă

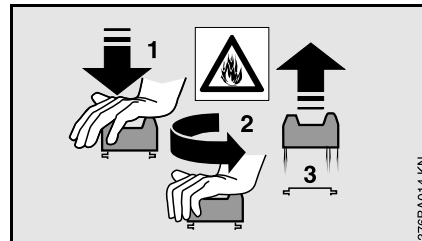

Nu deschideți sau închideți capacul baionetă cu ajutorul unei unelte. Altfel capacul se poate deteriora și permite revărsarea combustibilului.

După alimentare închideți cu atenție capacul baionetă.

Capac de rezervor cu filet



După alimentare capacul rezervorului se înșurubează cât mai strâns posibil.

Astfel se va reduce riscul defacerii capacului rezervorului din cauza vibrației motorului și revărsării combustibilului.

Mașină de debitat, sprijinirea pinionului în lagăr

Sprijinirea corectă a pinionului în lagăr asigură precizia la planeitate și concentricitate a discului abraziv de diamant – dacă este necesar, verificați la serviciul de asistență tehnică.

Discuri abrazive

Alegerea discurilor abrazive

Discurile abrazive trebuie să fie autorizate pentru debitarea manuală. Nu întrebuințați alte corpuri de debitat și aparate suplimentare – **pericol de accidente!**

Discurile abrazive sunt destinate unor diferite materiale: respectați simbolizarea discurilor abrazive.

STIHL recomandă în general debitarea sub jet de lichid.

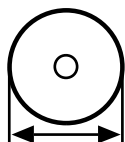

Respectați diametrul exterior al discului abraziv.



Diametrele alezajului pinionului discului abraziv și arborelui mașinii de debitat trebuie să coincidă.

Verificați alezajul pinionului dacă prezintă deteriorări. Nu utilizați discuri abrazive având alezajul pinionului deteriorat – **pericol de accidente!**



Turația admisibilă a discului abraziv trebuie să fie egală sau mai mare decât turația maximă a pinionului mașinii de debitat! - vezi capitolul "Date tehnice".

Înainte de montarea discurilor abrazive utilizate dacă prezintă fisuri, rupturi, uzură a miezului, planeitate, oboseală a miezului, avarierea sau lipsa vreunui segment, semne de supraîncălzire, (modificarea culorii) și eventuala deteriorare a alezajului pinionului.

Nu utilizați niciodată discuri abrazive fisurate, sparte sau îndoite.

Discurile abrazive din diamant inferioare calitativ sau cele nepermise pot avea un joc în timpul debitării. Acest joc poate duce la frânarea puternică, respectiv prinderea respectivelor discuri abrazive din diamant – **pericol de recul! Efectul de recul poate duce la răniri mortale.** Se vor înlocui imediat discurile abrazive diamantate care prezintă trepdație permanentă sau chiar și ocazională.

Nu îndreptați un disc abraziv de diamant îndoit.

Nu utilizați discuri abrazive care au căzut pe sol – discurile avariate ar putea să se spargă – **pericol de accidente!**

La discurile abrazive din rășini sintetice respectați data expirării.

Montarea discurilor abrazive

Verificați pinionul utilajului de retezat, nu utilizați mașini de debitat cu pinionul avariata – **pericol de accidente!**

La discurile abrazive de diamant respectați săgețile de sens.

Poziționați discul de presiune frontal – strângeți bine șurubul de tensionare – rotiți discul abraziv cu mâna, efectuând simultan un control vizual al circularității și planeității.

Depozitarea discurilor abrazive

Discurile abrazive se depozitează în mediu uscat, ferite de îngheț, pe suprafață netedă, la temperaturi constante – **pericol de spargere și rupere!**

Protejați permanent discurile abrazive de impactul cu podeaua sau cu alte obiecte.

Înainte de pornire

Se verifică starea sigură de funcționare a mașinii de debitat – atenție la capitolul corespunzător din manualul de utilizare:

- Verificați sistemul de combustibil în privința etanșeității, cu precădere reperele aflate la vedere cum sunt, spre exemplu, capacul de rezervor, racordurile de conductă, pompa de combustibil (numai la motoutilaje cu pompă de combustibil). În cazul

unor neetanșări sau avarieri, nu porniți motorul – **pericol de incendiu!** Înainte de punerea în funcțiune utilajul va fi supus reviziei de către un serviciu de asistență tehnică

- discul abraziv să corespundă materialului de debitat, să fie în stare ireproșabilă și corect montat (direcția de rotație, poziție fixă)
- verificați poziția fixă a apărătoarei – dacă apărătoarea este slăbită adresați-vă serviciul de asistență tehnică
- Pârghia de accelerație și blocatorul pârghiei de accelerație ușor accesibile – pârghia de accelerație trebuie să se retragă automat în poziția de mers în gol
- Cursorul combinat / pârghia combinată / comutatorul de oprire trebuie să fie ușor poziționabile pe **STOP** respectiv **0**
- Se verifică locașul fix al fișei cablului de aprindere – în cazul când fișa nu este bine fixată pot lua naștere scânteii care aprind amestecul combustibil-aer – **pericol de incendiu!**
- Nu se execută nici o modificare la dispozitivele de comandă și siguranță
- mânerul se mențin curate și uscate, se îndepărtează uleiul și murdăria – important pentru dirijarea mai sigură a mașinii de debitat
- se pregătește apă suficientă pentru aplicațiile umede

Motoutilajul se utilizează numai când se găsește în stare sigură de funcționare – **pericol de accident!**

Pornirea motorului

Porniți la minimum 3 metri depărtare de locul alimentării și nu în spații închise.

Aveți grijă să țineți bine motorul numai pe bază nivelată, pe suport fix și rezistent – discul abraziv nu trebuie să atingă nici solul, nici orice alt obiect, și nici nu trebuie să se afle în tăietură.

Discul abraziv este antrenat imediat în mișcare după pornire.

Motoutilajul va fi operat numai de către o singură persoană – în zona de lucru nu trebuie să se găsească alte persoane – nici la pornire.

Motorul nu se demarează manual – pornirea se va face după cum este descris în manualul de utilizare.

Discul abraziv se mai rotește un timp după eliberarea pârghiei de accelerație – **pericol de rănire prin efectul de inerție!**

Prinderea și dirijarea utilajului

Mașina de debitat se utilizează numai pentru debitarea manuală sau pe cărucioarele de ghidare STIHL.

Debitarea manuală

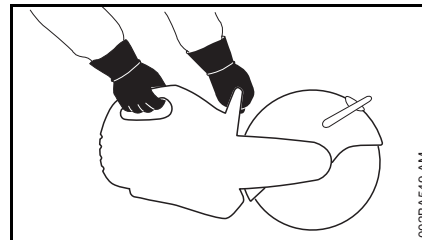

Întotdeauna motoutilajul **se apucă ferm cu ambele mâini**: Mâna dreaptă pe mânerul din spate – chiar și pentru stângaci. Pentru o dirijare mai sigură, mânerul tubular și mânerul se apucă ferm cu degetele mari.

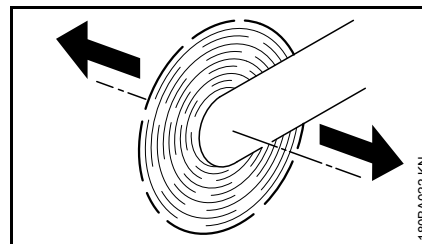

Dacă mașina de debitat cu discul abraziv în rotație în sensul indicat de săgeată, se mișcă, ia naștere o forță care tinde să răstoarne utilajul.

Obiectul de prelucrat trebuie să fie așezat ferm, conduceți utilajul spre materialul de lucru – nu invers.

Cărucior de ghidare

Mașinile de debitat STIHL pot fi montate pe un cărucior de ghidare STIHL.

Apărătoare

Domeniul de reglaj al apărătoarei este stabilit printr-un bolț al opritorului. Nu apăsați niciodată protecția pe bolțul opritorului.

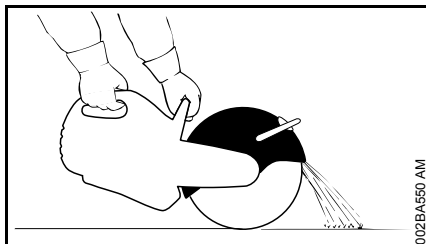

Reglați corect apărătoarea discului abraziv: îndepărtați particulele de material dinspre utilizator și utilaj.

Atenție la direcția de evacuare a particulelor de material.

În timpul lucrului

Oprii imediat motorul în cazul unui pericol, respectiv în situații de urgență – poziționați cursorul combinat / pârghia combinată / comutatorul de oprire pe **STOP** respectiv **0**.

Atenție la mersul în gol ireproșabil al motorului, astfel încât discul abraziv să nu mai opereze după eliberarea pârghiei de accelerație și să intre în repaus.

Verificați, respectiv corectați reglajul la mers în gol la intervale periodice. Dacă totuși discul abraziv se rotește la mers în gol apălați la serviciul de asistență tehnică.

Mențineți ordine în zona de lucru – atenție la obstacole, găuri și șanțuri.

Atenție la polei, umezeală, zăpadă, remorci, teren neuniform etc. – **pericol de alunecare!**

Nu lucrați pe o scară – nici în locuri instabile – nu lucrați la o înălțime deasupra umărului – nici cu o singură mână – **pericol de accidente!**

Asigurați întotdeauna o poziție sigură și stabilă.

Nu lucrați singur – păstrați permanent o distanță care să permită alertarea prin strigăte către alte persoane, care să poată interveni în caz de urgență.

Nu permiteți accesul altor persoane în zona de lucru – păstrați o distanță suficientă față de alte persoane pentru a le proteja de zgomot și piesele aflate în mișcare centrifugă.

Este necesară o atenție mărită și precauție la purtarea căștii de protecție auditivă – deoarece percepția pericolului prin zgomote (țipete, tonuri de semnalizare etc) este limitată.

Luați pauzele la momente corespunzătoare.

Lucrați calm și precaut – numai în condiții de bună vizibilitate și cu lumină suficientă. Lucrați cu atenție astfel încât să nu-i puneți pe ceilalți în pericol.



Motoutilajul produce gaze otrăvitoare de îndată ce motorul este în stare de funcționare. Aceste gaze sunt inodore și invizibile și conțin hidrocarburi nearse și benzol. Nu lucrați niciodată cu motoutilajul în spații închise sau slab aerisite – chiar și în cazul mașinilor cu catalizator.

La lucrări în canale, tranșee sau în condiții similare, schimbul de aer trebuie să se facă în condiții optime – **pericol mortal prin intoxicare!**

Oprii de îndată lucrul dacă prezentați stări de greață, dureri de cap, tulburări de vedere (de ex. câmpul vizual se micșorează), tulburări de auz, amețeală, scăderea capacității de concentrare – aceste simptome pot fi provocate printre altele de concentrații prea mari de gaze de ardere – **pericol de accident!**

Nu fumați în timpul utilizării sau în apropierea motoutilajului – **pericol de incendiu!**

În cazul în care motoutilajul a fost supus unei solicitări necorespunzătoare (de ex. prin lovire sau prăbușire), înainte de a fi folosit în continuare, neapărat se va verifica starea sigură de funcționare – vezi și capitolul "Înainte de porniri". Verificați în special etanșeitarea sistemului de combustibil și funcționarea dispozitivelor de siguranță. Nu utilizați în nici un caz în continuare motoutilajele care nu mai sunt sigure în funcționare. În caz de nesiguranță se va apăla la serviciul de asistență tehnică.

Nu lucrați în poziția de pornire – la această poziție a pârghiei de accelerație turația motorului nu este reglabilă.

Nu atingeți niciodată cu mâna sau cu altă parte a corpului discul abraziv aflat în rotație.

Verificați zona de lucru. Evitați pericolul avarierii țevilor și cablurilor electrice.

Nu utilizați aparatul în apropierea materialelor și gazelor inflamabile.

Nu tăiați țevile, recipientele de tablă sau alte recipiente, dacă nu sunteți sigur că acestea nu conțin substanțe inflamabile.

Motorul nu se lasă să funcționeze nesupravegheat. Înainte de a părăsi utilajul (de ex. în timpul pauzelor de lucru) opriți motorul.

Înainte așezării mașinii de debitat pe sol:

- Oprirea motorului
- așteptați până când discul abraziv se oprește sau până când la atingerea controlată a unei suprafețe dure (de ex. a unei plăci de beton) discul abraziv este frânat până la oprire



Verificați mai des discul abraziv – înlocuiți-l imediat dacă prezintă fisuri, îndoituri sau alte deteriorări (de ex. supraîncălzire) – prin rupere – **pericol de accident!**

La modificarea comportamentului în procesul de tăiere (de ex. vibrații mai mari, putere mai redusă de tăiere), întrerupeți lucrul și eliminați cauzele schimbării de comportament.

Forțe de reacție

Forțele de reacție cele mai des întâlnite sunt forța de recul, de reacție și de retragere.

Pericol din cauza forței de recul

Efectul de recul poate duce la răni mortale.

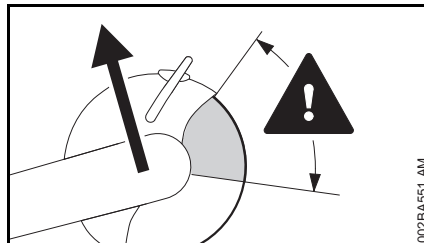

În caz de recul (Kickback) mașina de debitat este aruncată brusc și incontrollabil înspre utilizator.

Efectul de reculul apare, de ex. în cazul în care discul abraziv

- rămâne prins – mai ales în segmentul superior
- la contactul prin frecare cu un obiect stabil, este puternic frânat

Reducerea pericolului efectului de recul

- printr-un mod de lucru precaut, corect
- mașina de debitat se ține cu ambele mâini și se apucă ferm

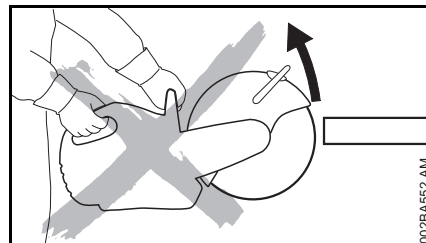

- pe cât posibil, tăierea nu se efectuează cu segmentul superior al discului abraziv. Discul abraziv se aduce în tăietură cu deosebită precauție, nu se rotește și nu se împunge în tăietură

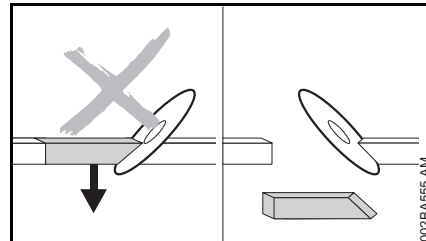

- evitați efectul de pană, partea separată prin tăiere nu trebuie să frâneze discul abraziv
- atenție întotdeauna la deplasarea obiectului de debitat sau la alte cauze care ar putea duce la închiderea tăieturii sau la prinderea discului abraziv
- fixați bine obiectul de prelucrat și sprijiniți-l în așa fel încât în timpul tăierii și după tăiere, rostul de tăiere să rămână deschis
- obiectele de tăiat nu trebuie să stea goale la interior și trebuie să fie asigurate contra deplasării prin rostogolire, alunecare sau vibrație

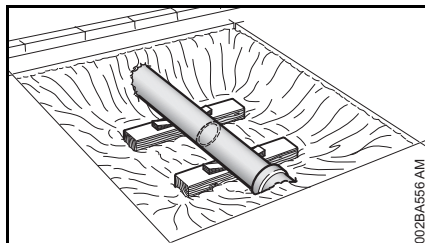

- țeava simplă trebuie să fie susținută la modul stabil și rezistent, eventual prin pană – se va acorda întotdeauna atenție suportului și bazei de susținere – poate cădea material la distanță
- debitați cu discurile abrazive de diamant sub jet de apă
- În funcție de model, discurile abrazive din rășini sintetice sunt adecvate numai pentru debitarea uscată, respectiv pentru debitarea sub jet de lichid. Cu discurile abrazive din rășini sintetice destinate numai debitării umede, efectuați separarea sub jet de lichid

Retragerea

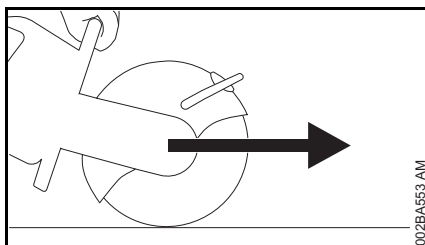

Mașina de debitat se retrage dinspre utilizator când discul abraziv atinge pe sus obiectul de debitat.

Lucrarea de debitare



Discul abraziv se conduce drept în tăietura de secționare, nu se așează pe o muchie sau în așa fel încât să fie solicitat unilateral.



Nu efectuați rectificarea sau lustruire laterală.

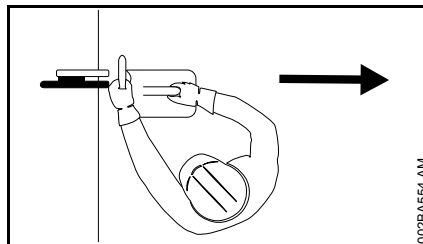

În zona de basculare a discului abraziv nu trebuie să se găsească nici o parte a corpului. Trebuie să existe spațiu liber suficient, în special la lucrări în tranșee, caz în care se va amenaja spațiu suficient pentru utilizator și pentru părțile care urmează a fi debitate.

Nu lucrați prea aplecat în față și nu vă aplecați asupra discului abraziv, în special în cazul când apărătoarea este retrasă în sus.

Nu lucrați peste înălțimea umărului.

Utilizați mașina de debitat numai pentru lucrări de debitare. Acesta nu este destinat ridicării sau deplasării obiectelor.

Nu apăsați asupra mașinii de debitat.

Mai întâi determinați direcția de debitare apoi așezați utilajul de debitare. Apoi direcția de debitare nu se mai modifică. Nu împingeți sau loviți utilajul în rostul de separare – nu lăsați utilajul să cadă în rostul de separare – **pericol de rupere!**

Discuri abrazive de diamant: În cazul unei puteri insuficiente de tăiere verificați starea de ascuțire a discului abraziv de diamant, dacă este necesar reascuțiți. În acest scop efectuați tăieri scurte în material abraziv precum de ex. granit, beton poros sau asfalt.

La capătul tăieturii utilajul de debitare nu mai este sprijinit în creștătură prin discul abraziv. Utilizatorul trebuie să preia forța de greutate a utilajului – **Pericol de pierdere a controlului!**



La debitarea oțelului: în urma particulelor arzânde de material **pericol de incendiu!**

Țineți la distanță apa și nămolul de electrocablurile străbătute de curent – **pericol de curentare!**

Introducerea discului abraziv în piesa de pucru trebuie să se realizeze prin tragere – nu prin culisare. Odată tăierea realizată, tăietura nu trebuie să fie corectată cu discul abraziv. Nu tăiați din urmă – rupeți punțile sau porțiunile de rupere lăsate (de ex. cu un ciocan).

La utilizarea discurilor abrazive de diamant debitați sub jet de apă – folosiți de ex. racordul de apă STIHL.

În funcție de model, discurile abrazive din rășini sintetice sunt adecvate numai pentru debitarea uscată, respectiv pentru debitarea sub jet de lichid.

La utilizarea discurilor abrazive din rășini sintetice, destinate debitării umede, debitați sub jet de apă – folosiți de ex. racordul de apă STIHL.

La utilizarea discurilor abrazive din rășini sintetice, destinate debitării uscate, debitați în mediu uscat. Dacă aceste discuri abrazive din rășini sintetice se vor debita însă sub jet de lichid, își vor pierde capacitatea de tăiere și se tocesc. În cazul când discurile abrazive de rășini sintetice se umezesc în timpul utilizării (de ex. prin urmele sau resturile de apă din țevi) – nu măriți presiunea de tăiere, păstrați-o constantă – **pericol de rupe!** Discul respectiv de rășini sintetice nu se mai utilizează.

Cărucior de ghidare

Eliberați calea căruciorului de ghidare. Dacă respectivul cărucior este împins de diferite obiecte, discul abraziv se poate prinde în muchia tăieturii – **pericol de rupe!**

Vibrații

O perioadă mai îndelungată de utilizare a motoutilajului poate duce la afecțiuni ale circulației periferice a mâinilor induse de vibrații ("boala degetelor albe").

Nu se poate stabili o durată general valabilă de utilizare deoarece aceasta depinde de mai mulți factori de influență.

Durata de utilizare este prelungită prin:

- Protecția mâinilor (mănuși călduroase)
- Pauze

Durata de utilizare este scurtată prin:

- tendință specială spre afecțiuni circulatorii (caracteristici: adeseori degete reci, tremurături)
- temperaturi exterioare scăzute
- intensitatea forței cu care se prinde utilajul (o forță prea mare împiedică circulația periferică)

În cazul unei utilizări periodice, de lungă durată a motoutilajului și la apariția repetată a semnelor caracteristice (de ex. tremurături ale degetelor) se recomandă un consult medical.

Întreținere și reparații

Executați întreținerea motoutilajului la intervale periodice. Se vor efectua numai lucrările de întreținere și reparații descrise în manualul de utilizare. Toate celelalte lucrări vor fi executate de către serviciul de asistență tehnică.

Pentru executarea lucrărilor de întreținere și reparații, STIHL vă recomandă să vă adresați serviciului de asistență tehnică STIHL. Serviciile de asistență tehnică STIHL sunt instruite la intervale periodice de timp și vă pot pune la dispoziție documentația tehnică necesară.

Utilizați numai piese de schimb de înaltă calitate. În caz contrar apare pericolul accidentării sau avarierii motoutilajului. Pentru orice nelămurire adresați-vă unui serviciu de asistență tehnică.

STIHL vă recomandă utilizarea pieselor de schimb originale STIHL. Datorită caracteristicilor lor acestea sunt optime pentru produs și corespund cerințelor utilizatorului.

Pentru lucrări de reparație, întreținere și curățare, întotdeauna **opriți motorul și scoateți fișa bujiei – pericol de rănire** prin pornirea accidentală a motorului! – Excepție: reglarea carburatorului și regimului de mers în gol.

Dacă fișa cablului de aprindere este scoasă sau bujia este deșurubată, motorul se pune în mișcare cu demarorul numai când cursorul combinat / pârghia combinată / comutatorul de oprire este poziționat pe **STOP** respectiv **0** – **pericol de incendiu** din cauza scânteilor din exteriorul cilindrului.

Nu executați lucrări de întreținere asupra motoutilajului și nici nu-l depozitați în apropiere de flacără deschisă – din cauza carburantului **pericol de incendiu!**

Verificați la intervale periodice etanșeitatea capacului de rezervor.

Utilizați numai bujii noi, aprobate de STIHL – vezi "Date Tehnice".

Verificați cablul de aprindere (izolație ireproșabilă, conexiune stabilă).

Verificați starea ireproșabilă a tobei de eșapament.

Nu lucrați cu toba de eșapament defectă sau fără toba de eșapament – **pericol de incendiu!** – **Perturbarea auzului!**

Nu atingeți toba de eșapament fierbinte – **pericol de ardere!**

Verificați amortizorul de cauciuc din partea inferioară a utilajului – carcasa nu trebuie să se lovească de sol – **pericol de avariere!**

Starea elementelor antivibrații influențează comportamentul la vibrații – controlați elementele antivibrații la intervale periodice.

Exemple de utilizare

Cu discurile abrazive de diamant debitați numai sub jet de apă

Creșterea durabilității tăișului și vitezei de tăiere

În general se adaugă apă discului abraziv.

Reținerea prafului

Adăugați peste discul abraziv o cantitate de apă de cel puțin 0,6 l/min.

Racord la apă

- racord de apă al utilajului pentru toate tipurile de alimentare cu apă
- rezervor de apă sub presiune, de 10 l, pentru reținerea prafului
- recipiente de apă utilizabile la cărucioarele de ghidaj pentru reținerea prafului

Debitarea în mediu uscat, respectiv sub jet de apă la discurile abrazive din rășini sintetice – în funcție de model

În funcție de model, discurile abrazive din rășini sintetice sunt adecvate numai pentru debitarea uscată, respectiv pentru debitarea sub jet de lichid.

Discuri abrazive din rășini sintetice destinate numai debitării uscate

La secționarea fără jet de apă purtați mască de protecție corespunzătoare.

În mediu de aburi și fum (de ex. la debitarea instalațiilor de racord) purtați **mască de protecție a respirației**.

Discuri abrazive din rășini sintetice destinate numai debitării sub jet de lichid



Utilizați discurile abrazive numai sub jet de apă.

Pentru reținerea prafului, furnizați la discul abraziv o cantitate de apă de cel puțin 1 l/min. Pentru a nu reduce capacitatea de tăiere, furnizați la discul abraziv o cantitate de apă de cel puțin 4 l/min.

La încheierea operațiunii, pentru a scutura discul abraziv de apa aderentă lăsați-l să mai funcționeze la turația de lucru fără jet de lichid timp de cca. 3 până la 6 secunde.

- racord de apă al utilajului pentru toate tipurile de alimentare cu apă
- Rezervor de apă sub presiune, de 10 l, pentru reținerea prafului
- recipiente de apă utilizabile la cărucioarele de ghidaj pentru reținerea prafului

La discurile abrazive din diamant și rășină sintetică respectați următoarele

Obiectele de secționat

- nu trebuie să fie așezate pe partea concavă
- asigurați-le contra rostogolirii sau alunecării
- asigurați-le împotriva vibrațiilor

Piesele secționate

Succesiunea secționărilor este importantă în cazul spărturilor, degajărilor etc. Ultima secționare se execută întotdeauna astfel încât discul abraziv să nu se prindă iar piesa desprinsă să nu pună utilizatorul în pericol.

Dacă este necesar lăsați mici punți care să mențină piesa de secționat în poziția sa. Mai târziu spargeți aceste punți.

Înainte de secționarea finală a piesei determinați:

- greutatea piesei
- direcția de mișcare după separare
- dacă se găsește sub tensiune

La spargerea piesei asigurați-vă că persoanele care vă acordă ajutor, sunt în afara pericolului.

Debitați în mai mulți pași de lucru

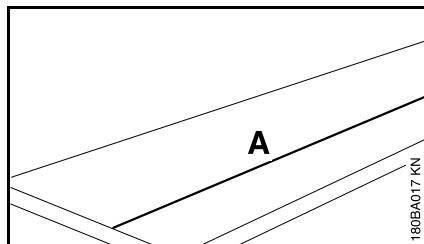

- marcați linia de separație (A)

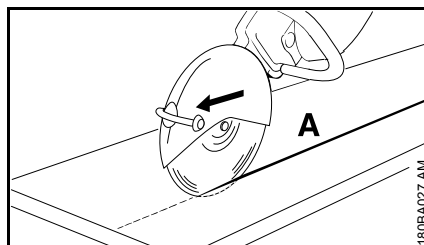

- Lucrați de-a lungul liniei de separație. În cazul corecțiilor de direcție nu deformați muchia discului abraziv, ci re poziționați discul abraziv de fiecare dată – adâncimea de tăiere trebuie să fie de cel mult 5 până la 6 cm cu ocazia aceluiași pas de lucru. Materialul mai gros se separă în mai mulți pași de lucru.

Debitarea plăcilor

- așezați bine placa (spre ex. pe suport care să prevină alunecarea, pat de nisip)

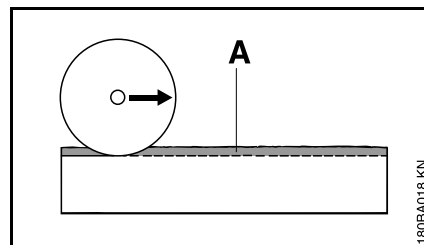

- practicați canalul de ghidare (A) de-a lungul liniei marcate

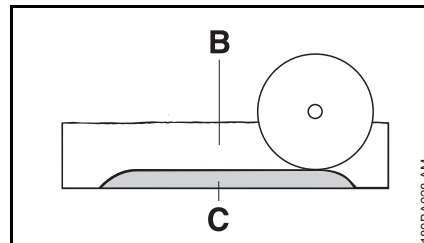

- adânciți rostul de tăiere (B)
- lăsați intacte benzile de rupere (C)
- Placa se secționează mai întâi la capetele tăieturii pentru ca materialul să nu se spargă
- Placa se rupe

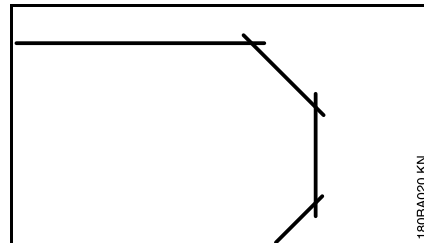

- Curbele se obțin în mai mulți pași de lucru – atenție ca muchia discului abraziv să nu se tocească

Separarea prin tăiere a țevilor, corpurilor rotunde și concave

- Asigurați țevile, ca și corpurile rotunde și concave contra vibrațiilor, alunecării și deplasării prin rostogolire
- Aveți grijă la căderea și greutatea porțiunii separate prin tăiere
- Stabiliți și indicați linia de separație, evitați armarea în special în direcția tăieturii de separație la această operațiune
- Stabiliți ordinea de executare a tăieturilor de separare
- Executați canalul de ghidare de-a lungul liniei de separație marcate
- Adânciți rostul de separație de-a lungul canalului de ghidare – respectați adâncimea de tăiere recomandată pentru pașii de lucru – pentru mici corecții de direcție nu deformați muchia discului abraziv, ci re poziționați discul abraziv de fiecare dată – lăsați eventual mici punți să țină în poziție porțiunea care urmează să fie separată prin tăiere. Rupeți aceste punți după executarea ultimei tăieturi planificate

Tăierea țevii de beton

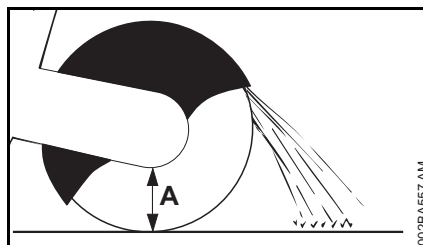

Modul de lucru depinde de diametrul exterior al țevii și de adâncimea de tăiere maximă posibilă pe care o poate realiza discul abraziv (A).

- Asigurați țeava contra vibrațiilor, alunecării și deplasării prin rostogolire
- Țineți cont de greutatea, tensionarea și căderea porțiunii care urmează să fie separată prin tăiere

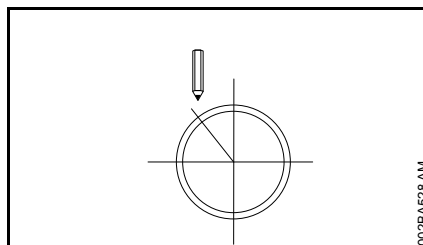

- Stabiliți și marcați linia de tăiere
- Stabiliți ordinea de tăiere

Diametrul exterior este mai mic decât maxima adâncime de tăiere

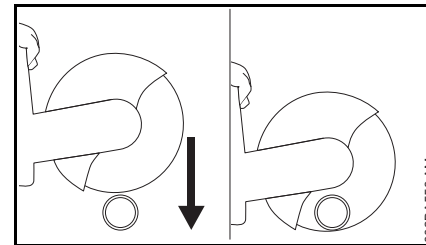

- Executați o singură tăietură de separare de sus în jos

Diametrul exterior este mai mare decât maxima adâncime de tăiere

Mai întâi planificați, doar apoi executați. Sunt necesare mai multe tăieturi de separare – ordinea de execuție este importantă.

- Aduceți prin rotire apărătoarea la opritorul din spate

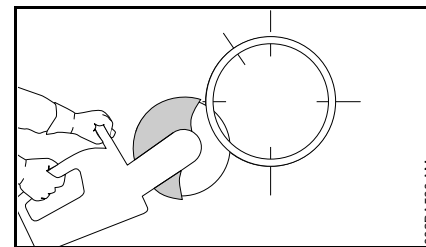

- Începeți întotdeauna jos, lucrați cu segmentul superior al discului abraziv

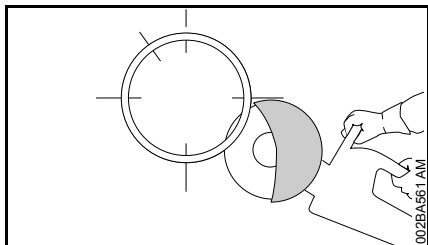

- tăiați porțiunea inferioară pe partea contrară cu segmentul superior al discului abraziv

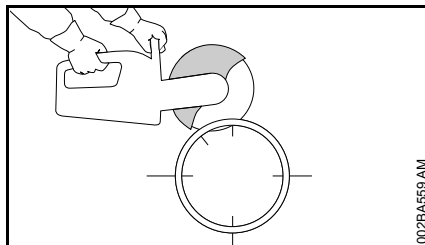

- ultima tăietură întotdeauna de sus (cca. 15 % din circumferința țevii)

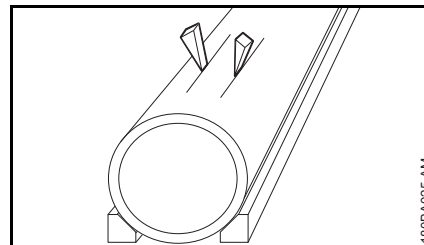

- Folosiți pană și / sau lăsați punte pe care să o puteți rupe după realizarea tăieturii

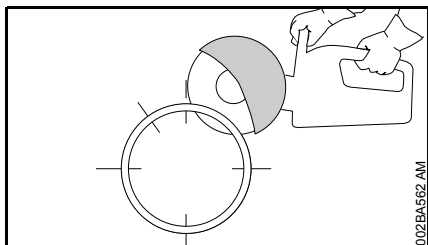

- prima tăietură laterală la partea superioară a jumătății de țevă

Teavă de beton – tăierea nișei

Ordinea de realizare a tăieturilor de separare (1 la 4) este importantă:

- tăiați mai întâi porțiunile greu accesibile

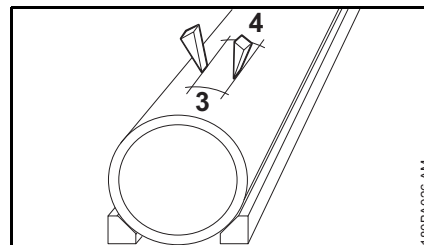

- dacă după realizarea tăieturii porțiunea separată rămâne în nișă (din cauza penei sau punții întrebuițate), nu mai executați altă tăietură – rupeți porțiunea separată prin tăiere

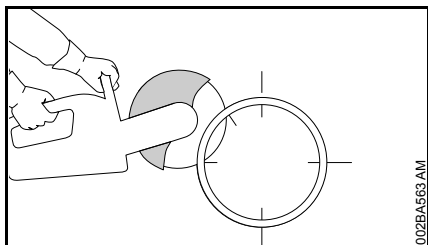

- cea de-a doua tăietură laterală în zona marcată – în niciun caz nu tăiați în zona ultimei tăieturi, trebuie să vă asigurați de faptul că porțiunea de țevă care urmează să fie separată prin tăiere se ține bine

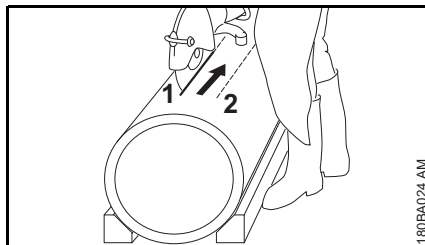

- Executați tăietura de separare întotdeauna astfel încât discul abraziv să nu se prindă

Executați ultima tăietură de sus doar când toate tăieturile porțiunilor inferioare și laterale sunt realizate.

Discuri abrazive

Discurile abrazive sunt destinate în special separării libere în condiții de solicitare foarte mare.

Din acest considerent, folosiți numai discuri abrazive aprobate și marcate ca atare pentru utilizare la aparate care se țin în mână, conform EN 13236 (diamant) sau EN 12413 (fibră sintetică). Atenție la turația maximă a discului abraziv – **pericol de accident!**

Discurile abrazive concepute de STIHL împreună cu producători de renume de discuri abrazive sunt de o mare calitate și corespund cu exactitate scopului de utilizare destinat, precum și puterii motorului mașinii de debitat.

Dețin în permanență o excelentă calitate.

Transport și depozitare

- în timpul transportului și depozitării nu expuneți discurile abrazive radiațiilor solare directe sau altor surse de căldură.
- evitați șocurile și loviturile
- păstrați discurile abrazive în mediu uscat și pe cât posibil la o temperatură constantă, pe o suprafață netedă în poziție orizontală, în ambalajul original
- nu depozitați discurile abrazive în apropierea unor fluide agresive
- păstrați discurile abrazive la adăpost de îngheț

Discuri abrazive din rășini sintetice

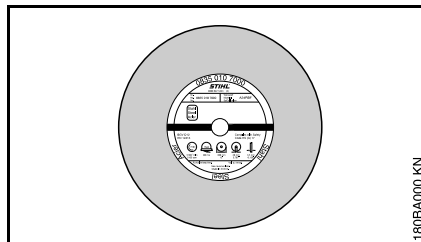

Tipuri:

- pentru utilizare uscată
- pentru utilizare umedă

Alegerea și utilizarea corectă a discurilor abrazive din rășină sintetică asigură eficacitate și determină o uzură redusă. Pentru o bună alegere vă ajută codul de pe

- etichetă
- ambalaj (tabel cu recomandări de utilizare)

În funcție de model discurile abrazive din rășini sintetice STIHL sunt adecvate pentru secționarea următoarelor materiale:

- asfalt
- beton
- piatră
- țevi turnate ductile
- Oțel; Discurile abrazive din rășină sintetică STIHL nu sunt utilizabile la secționarea șinelor de cale ferată.

Nu debitați alte materiale – **pericol de accidente!**

Discurile abrazive de diamant

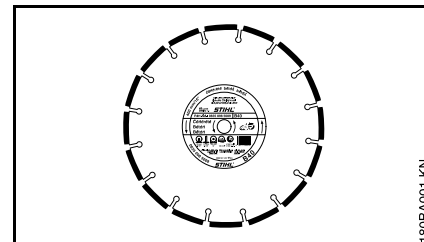

Pentru utilizare umedă.

Alegerea și utilizarea corectă a discurilor abrazive din diamant asigură eficacitate și determină o uzură redusă. Pentru o bună alegere vă ajută codul de pe

- etichetă
- ambalaj (tabel cu recomandări de utilizare)

În funcție de model discurile abrazive din diamant STIHL sunt adecvate pentru secționarea următoarelor materiale:

- asfalt
- beton
- piatră (piatră dură)
- beton abraziv
- beton moale
- cărămidă din argilă
- tuburi din argilă

Nu debitați alte materiale – **pericol de accidente!**

Nu folosiți niciodată cu partea laterală discul abraziv diamantat, întrucât se prinde în tăietură și produce recul puternic – **pericol de accidente!**

Înlăturarea defecțiunilor în funcționare**Discul abraziv**

Eroare	Cauză	Remediu
Muchiile sau suprafețele secționare prezintă murdărie, tăietura deviată Uzură puternică în partea segmentelor	Deviere de concentricitate sau planeitate Discul abraziv prezintă bătaie axială	Apelați la serviciul de asistență tehnică ¹⁾ Utilizați un nou disc abraziv
Muchiile prezintă murdărie, tăietura deviată, putere insuficientă de secționare, apariția scânteilor	Discul abraziv este tocit; tăiș aplicat la discurile abrazive pentru piatră	Ascuțiți discul abraziv pentru piatră prin scurte tăieturi în material abraziv; discul abraziv pentru asfalt se va înlocui cu un nou disc abraziv
Putere de secționare insuficientă, uzură crescută a segmentului	Discul abraziv se rotește în direcție greșită	Montați discul abraziv în direcția corectă de rotație
Fisuri exterioare sau interioare în discul de bază și segment	Suprasolicitare	Utilizați un nou disc abraziv
Uzura miezului	Tăierea într-un material necorespunzător	Utilizați un nou disc abraziv; atenție la straturile secționare ale diverselor materiale

1) STIHL vă recomandă serviciul de asistență tehnică STIHL

Uzura miezului

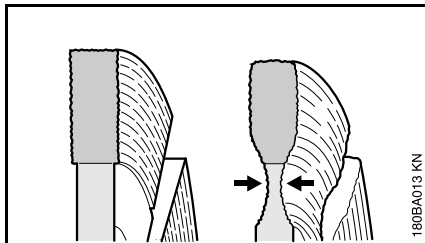

La secționarea platelajului de carosabil nu pătrundeți în stratul portant (adeseori cufundat în pietriș) – secționarea în pietriș poate fi recunoscută după praful degajat de culoare deschisă – deoarece determină o mare uzură a miezului – **pericol de uzură!**

Tăiș aplicat, ascuțire

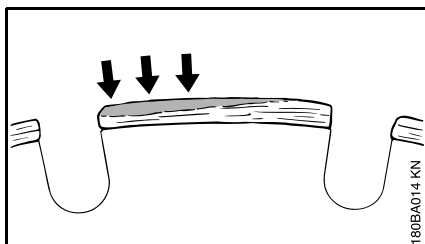

Tăișul aplicat se formează ca o depunere gri deschis pe partea superioară a segmentului din diamant. Această depunere se suprapune diamantului din segmente și tocește segmentele.

Tășurile aplicate se pot forma:

- în cazul unui material de tăiat extrem de dur, de ex. granit
- în cazul unei utilizări necorespunzătoare, de ex. forța prea mare de avans

Tășurile aplicate sporesc nivelul de vibrații, reduc capacitatea de secționare și determină formarea scânteilor.

La primul semnal de apariție a tășului aplicat, "ascuțiți" imediat discul abraziv din diamant – secționând pentru scurt timp un material abraziv ca de ex. gresie, beton poros sau asfalt.

Adaosul de apă împiedică formarea tășului aplicat.

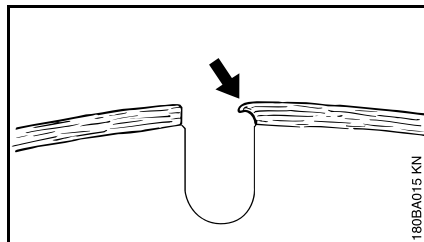

Dacă se lucrează în continuare cu segmente tocite, acestea se pot înmuia în urma emisiei mari de căldură – discul de bază se recoace și își pierde rezistența – acest lucru duce la tensionări care pot fi ușor recunoscute după mișcările pendulare ale discului abraziv. Nu utilizați în continuare discul abraziv – **pericol de accident!**

Comandă electronică a apei

Mașinile de debitat STIHL pot fi echipate cu diferite comenzi de apă electronice.

Comanda electronică a apei permite alimentarea discului cu o cantitate optimă de apă. În regimul de mers în gol nu se alimentează cu apă.

Înainte de utilizare

- cu motorul închis însușiți-vă traiectoria mișcării

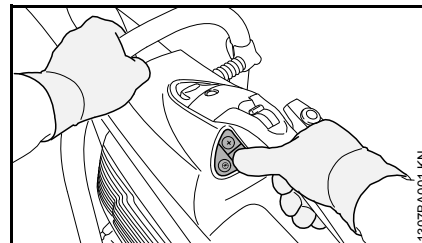

- cu degetul mare al mâinii drepte pot fi acționate toate tastele câmpului de operare – mâna dreaptă se va găsi permanent pe mânerul posterior
- mâna stânga se va afla permanent pe mânerul tubular

Câmp de operare

Când motorul funcționează, se poate activa, respectiv, dezactiva comanda electronică a apei și se poate regla cantitatea de apă.

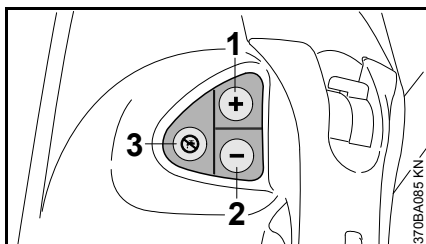

- 1 Tasta (+): activează comanda electronică a apei, respectiv alimentează discul abraziv cu mai multă apă
- 2 Tasta (-): activează comanda electronică a apei, respectiv alimentează discul abraziv cu mai puțină apă
- 3 dezactivează comanda electronică a apei, discul abraziv nu mai este alimentat cu apă

Utilizarea comenzii electronice a apei

- porniți motorul, vezi "Pornirea / oprirea motorului"
- Tasta (+) sau tasta (-) se apasă cu degetul mare al mâinii drepte – mâna dreaptă se va găsi permanent pe mânerul posterior, mâna stângă pe mânerul tubular – discul abraziv nu va fi alimentat cu apă în regimul de mers în gol

În timpul utilizării discul abraziv va fi alimentat cu cantitatea de apă reglată.

- ajustați după caz cantitatea de apă – în acest scop tasta (+) sau tasta (-) se apasă scurt cu degetul mare al mâinii drepte până când se atinge cantitatea de apă corectă – mâna

dreaptă se va găsi permanent pe mânerul posterior, mâna stângă pe mânerul tubular

Dacă după utilizare utilajul cu disc abraziv se găsește în regim de mers în gol, discul nu se mai alimentează cu apă – însă comanda electronică a apei rămâne activată. La continuarea utilizării, discul abraziv va fi automat alimentat cu cantitatea de apă reglată anterior.

Dacă motorul este oprit sau repornit, se oprește comanda electronică a apei.

Aplicație pe căruciorul de ghidare STIHL FW 20

Dacă discul abraziv se aplică pe căruciorul de ghidare STIHL FW 20 în combinație cu rezervor de apă, alimentați cantitatea de apă maximă.

Întreținere și îngrijire

Dacă în timpul utilizării discul abraziv este alimentat cu prea puțină apă sau nu este deloc alimentat cu apă, deși comanda electronică a apei a fost activată:

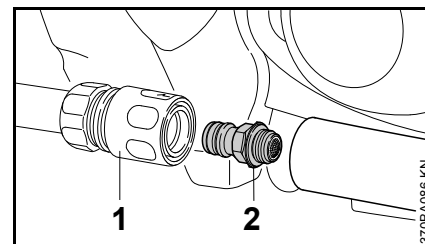

- Scoateți mufa de cuplare (1)
- desfaceți șuruburile de la "racordul de apă cu sită" (2) și curățați-l sub apă de la robinet – sita va rămâne pe racordul de apă

Dacă în ciuda curățării filtrului discului abraziv este circulată prea puțină apă sau deloc, adresați-vă serviciul de asistență tehnică.

Montarea piesei de racord cu apărătoare

Pe partea interioară este montată din fabricație "Piesa de racord cu apărătoare".

În funcție de cerințele de utilizare "Piesa de racord cu apărătoare" poate fi atașată și pe partea exterioră.

Pentru tăierea manuală liberă se recomandă montarea interioară datorită poziției mai favorabile a centrului de greutate.

Montaj exterior

- demontați discul abraziv (vezi "Montarea / înlocuirea discului abraziv")

demontați racordul de apă

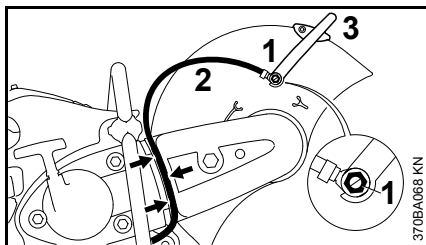

- desfaceți șurubul cu cap înecat (1) cu cheia combinată – în acest scop extrageți din ghidaj piulița pătrată din interiorul apărătoarei
- scoateți furtunul de apă (2) cu reazemele de pe pârghia de reglaj (3)
- scoateți furtunul de apă (2) din ghidajul (săgeți) apărătoarei curelei

demontați pârghia de reglaj

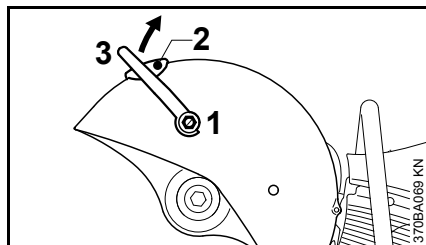

- desfaceți șurubul cu cap înecat (1) cu cheia combinată și extrageți-l împreună cu garnitura – în acest scop scoateți din ghidaj piulița pătrată din interiorul apărătoarei
- desfaceți șurubul (2)
- rotiți în sus pârghia de reglare (3) și demontați-o

detensionați cureaua trapezoidală

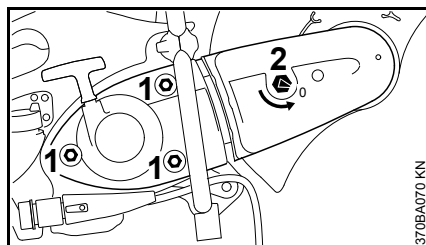

- desfaceți piulițele (1) – nu le extrageți complet
- rotiți piulița de tensionare (2) cu ajutorul cheii combinate în sens contrar sensului orar – cca. 1/4 rotații, până la limită = 0

demontați apărătoarea curelei

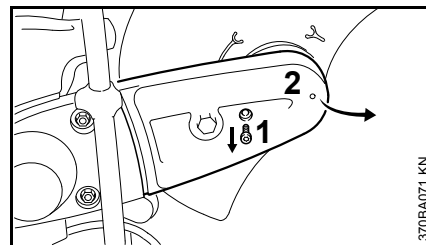

- desfaceți șurubul (1)
- ridicați ușor apărătoarea curelei trapezoidale (4) și extrageți frontal

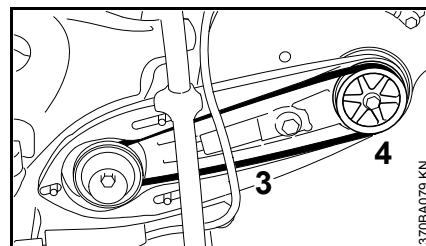

- scoateți cureaua trapezoidală (3) de pe roata frontală a curelei (4)

demontați "piesa de racord cu apărătoare"

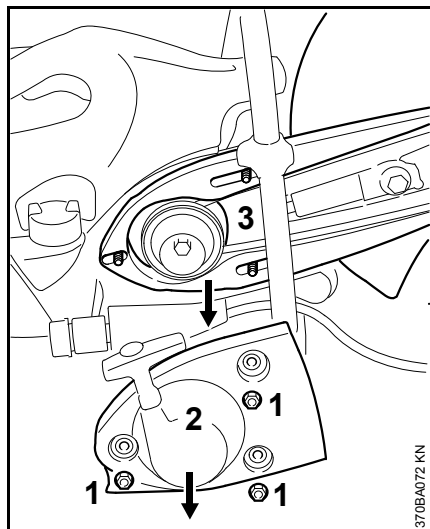

- scoateți piulițele (1)
- extrageți "capacul starterului cu demaror" (2)
- demontați "piesa de racord cu apărătoare" (3) de pe știfturile filetate

Pregătirea "Piesei de racord cu apărătoare" pentru montaj exterior

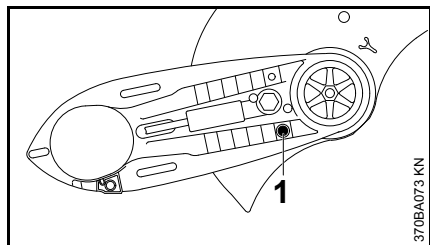

- desfaceți bolțul opritorului (1)

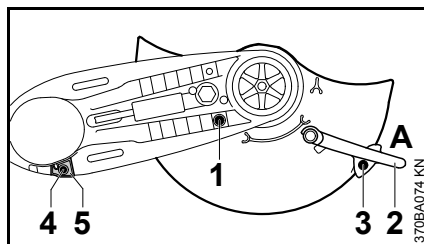

- rotiți apărătoarea în poziția indicată (vezi figura)
- introduceți și strângeți bolțul opritorului (1)
- mutați pârghia de reglare (2) în poziția A
- introduceți și strângeți șurubul (3)
- desfaceți șurubul (4) opritorului (5)
- extrageți opritorul (5)

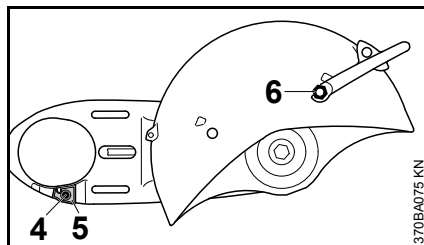

- rotiți "Pieșa de racord cu apărătoare" în așa fel încât apărătoarea să se găsească pe partea exterioară
- montați opritorul (5) – alezajul din opritor se va suprapune alezajului din piesa de racord
- introduceți și strângeți șurubul (4)

- poziționați piulița pătrată în ghidajul apărătoarei și țineți ferm
- introduceți șurubul mai scurt cu cap înecat (6) împreună cu garnitura la pârghia de reglare și strângeți cu ajutorul cheii universale

Montarea "Piesei de racord cu apărătoare" – apărătoarea pentru exterior

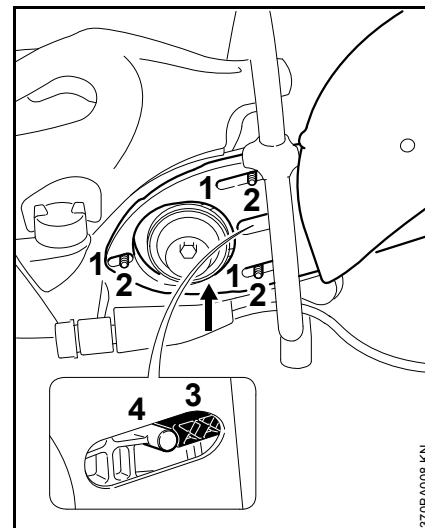

- împingeți găurile longitudinale (1) ale "pieșii de racord cu apărătoare" pe știfturile filetate (2) – conduceți cureaua trapezoidală peste roata frontală a curelei

INDICAȚIE

Mecanismul de antrenare al curelei trebuie să fie ușor accesibil.

- dispozitivul de tensionare (3) trebuie să se găsească pe fus (4)

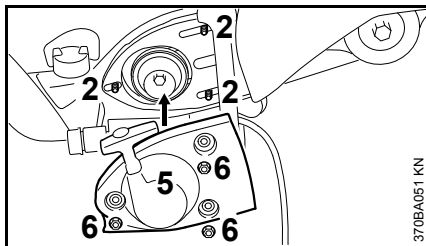

- poziționați "Capacul starter cu demaror" (5) pe știfturile filetate (2)
- strângeți manual piulițele (6)

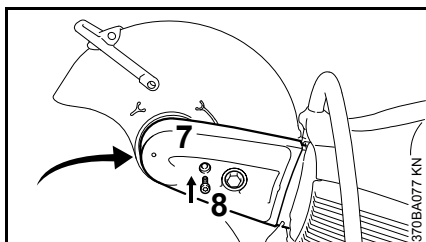

- poziționați apăătoarea curelei (7)
- introduceți și strângeți șurubul (8)

montați racordul de apă

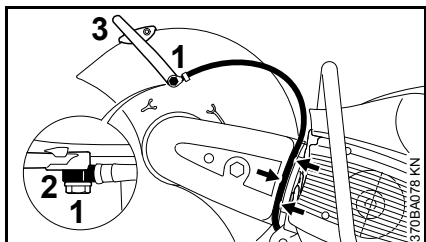

- introduceți șurubul mai lung cu cap înecat (1) prin ștuțul (2) racordului de apă – atenție la poziția ștuțului
- poziționați piulița pătrată în ghidajul apăătoarei și țineți ferm

- poziționați ștuțul cu șurubul mai lung cu cap înecat la pârghia de reglaj (3) – introduceți șurubul cu cap înecat și strângeți cu ajutorul cheii universale
- introduceți furtunul de apă în ghidajul apăătoarei curelei (săgeți) de la robinetul de închidere în direcția apăătoarei – nu în unghiuri înguste

Verificarea domeniului de reglaj al apăătoarei

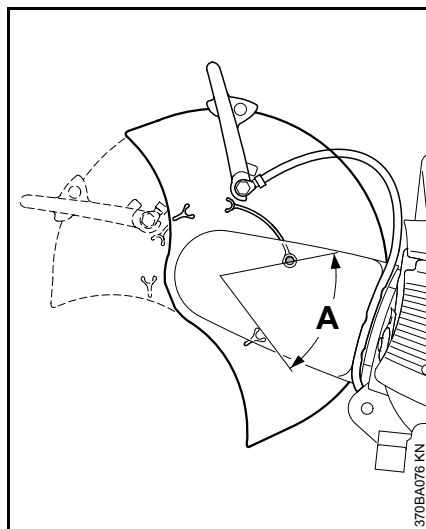

- rotiți apăătoarea în față și spate cât de mult posibil – domeniul de reglaj (A) trebuie să fie limitat prin bolțul opritorului

În continuare procedați ca la capitoul "Tensionarea curelei trapezoidale".

Montarea interioară

- demontați discul abraziv (vezi "Montarea / înlocuirea discului abraziv")
- demontați racordul de apă
- demontați pârghia de reglaj
- detensionați cureaua trapezoidală
- demontați apăătoarea curelei
- demontați "piesa de racord cu apăătoare"

Pregătirea "Piesei de racord cu apăătoare" pentru montaj interior

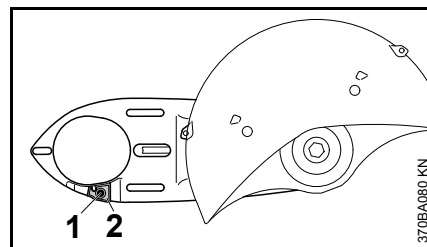

- desfaceți șurubul (1) opritorului (2)
- extrageți opritorul (2)

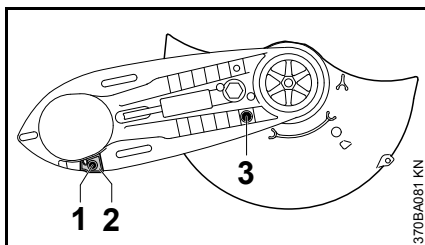

- rotiți "piesa de racord cu apărătoare" în așa fel încât apărătoarea să se găsească pe partea interioară
- montați opritorul (2) – alezajul din opritor se va suprapune alezajului din piesa de racord
- introduceți și strângeți șurubul (1)
- desfaceți bolțul opritorului (3)

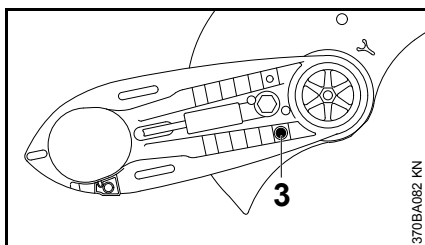

- rotiți apărătoarea în poziția indicată (vezi figura)
- introduceți și strângeți bolțul opritorului (3)
- atașați pârghia de reglaj
- montați "piesa de racord cu apărătoare" – apărătoarea pe interior
- atașați apărătoarea curelei
- montați racordul de apă

Verificarea domeniului de reglaj al apărătoarei

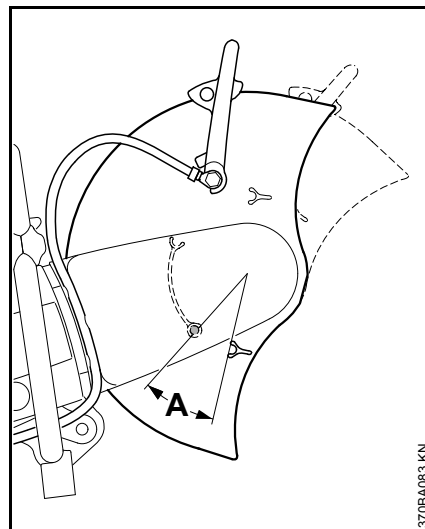

- rotiți apărătoarea în față și spate cât de mult posibil – domeniul de reglaj (A) trebuie să fie limitat prin bolțul opritorului

În continuare procedați ca la capitolul "Tensionarea curelei trapezoidale".

Tensionarea curelei trapezoidale

Acest utilaj este echipat cu un dispozitiv automat de tensionare cu curea acționat printr-o forță a arcului.

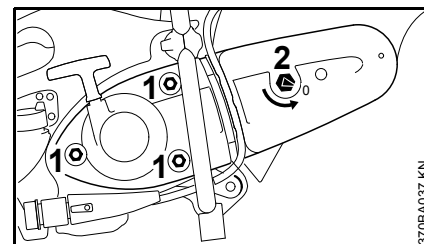

Înainte de tensionarea curelei trapezoidale piulițele (1) trebuie să fie desfăcute iar săgeata de pe piulița de tensionare (2) va fi îndreptată spre 0.

- în caz contrar desfaceți piulițele (1) și rotiți piulița de tensionare (2) cu ajutorul cheii combinate în sens contrar sensului orar – cca. 1/4 rotații, până la limită = 0

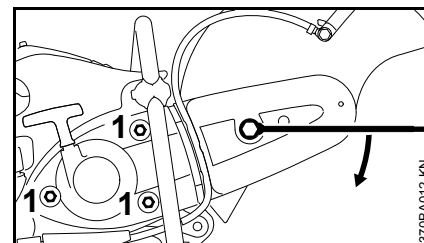

- pentru tensionarea curelei trapezoidale introduceți cheia combinată, ca în figură, pe piulița de tensionare

AVERTISMENT

Piulița de tensionare se găsește sub acțiunea arcului – mențineți în siguranță cheia combinată.

- rotiți piulița de tensionare în sens orar cca. 1/8 rotații – piulița se va tensiona sub acțiunea forței arcului
- rotiți în continuare piulița de tensionare în sens orar cu cca. 1/8 rotații – până la limită

INDICAȚIE

Cheia combinată nu se va forța rotind-o în continuare.

În această poziție cureaua trapezoidală este tensionată independent prin acțiunea forței arcului.

- extrageți cheia combinată de pe piulița de tensionare
- strângeți piulițele (1)

Tensionarea ulterioară a curelei trapezoidale

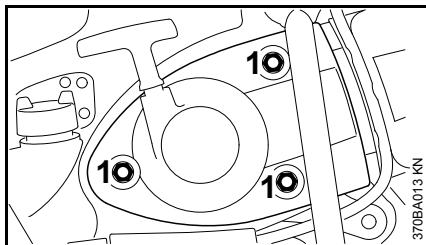

Retensionarea se efectuează fără a acționa piulița de tensionare.

- desfaceți piulițele (1)

Cureaua trapezoidală este tensionată independent prin acțiunea forței arcului.

- strângeți din nou piulițele (1)

Montarea / Înlocuirea discului abraziv

Montarea, respectiv înlocuirea se va efectua numai cu motorul oprit – pârghia combinată poziționată pe **STOP** respectiv **0**.

Blocarea arborelui

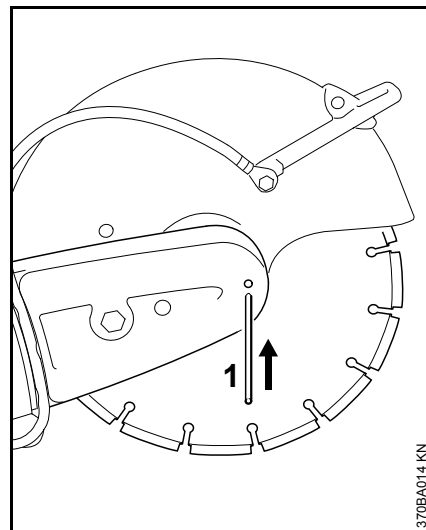

- introduceți dornul (1) prin alezajul din apărătoarea curelei
- rotiți arborele cu cheia universală până când dornul (1) pătrunde într-unul din alezajele aflate în spate

Demontarea discului abraziv

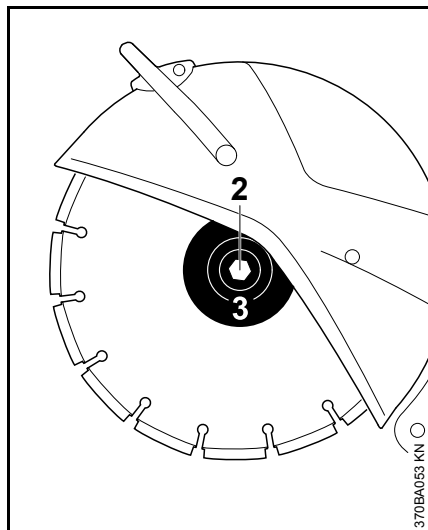

- desfaceți șurubul hexagonal (2) cu ajutorul cheii combinate și extrageți-l
- scoateți discul de presiune frontal (3) și separați discul abraziv de arbore

Montarea discului abraziv

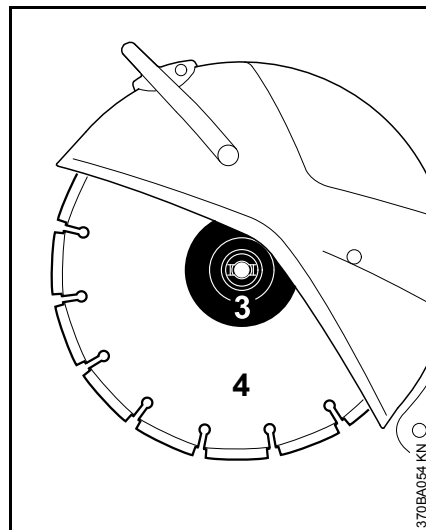

- montați discul abraziv (4)

! AVERTISMENT

La discurile abrazive de diamant respectați săgețile de sens.

- poziționați discul de presiune frontal (3) – nasurile de reținere ale discului de presiune frontal (3) trebuie să pătrundă în canalele arborelui
- introduceți șurubul hexagonal și **strângeți-l ferm** cu ajutorul cheii universale – la utilizarea cheii dinamometrice pentru momentul de rotație vezi "Date tehnice"
- extrageți dornul din apărătoarea curelei

! AVERTISMENT

Nu utilizați simultan două discuri abrazive – din cauza uzurii neuniforme – **pericol de rupere și rănire!**

Combustibil

Motorul va funcționa cu un amestec de carburant format din benzină și ulei de motor.

AVERTISMENT

Evitați contactul direct al pielii cu combustibilul și inhalarea vaporilor de combustibil.

MotoMix STIHL

STIHL vă recomandă utilizarea MotoMix STIHL. Acest carburant mixt nu conține benzol, plumb, se caracterizează printr-o cifră octanică ridicată și oferă întotdeauna raportul de amestec corect.

MotoMix STIHL este un amestec destinat duratei maxime de viață a motorului și conține ulei STIHL de motor în doi timpi HP Ultra.

MotoMix nu este disponibil pe toate piețele.

Mixarea combustibilului

INDICAȚIE

Substanțele combustibile necorespunzătoare sau un raport de amestec care se abate de la norme pot duce la avarii serioase ale grupului motor. Benzina sau uleiul de motor de calitate inferioară pot avaria motorul, garniturile, conductele și rezervorul de combustibil.

Benzina

Întrebuințați numai **benzină de calitate** cu o cifră octanică de minimum 90 ROZ – cu sau fără plumb.

Utilajele cu catalizator pentru gazele de ardere vor funcționa cu benzină fără plumb.

INDICAȚIE

Dacă rezervorul se alimentează de mai multe ori cu benzină cu plumb eficiența catalizatorului se poate reduce semnificativ.

Benzina cu o proporție de alcool mai mare de 10% poate cauza la avarieri în funcționare la motoarele cu carburatoarele reglabile manual și, prin urmare, nu se va utiliza la aceste motoare.

Motoarele cu M-Tronic furnizează putere completă cu o benzină cu până la 25% proporția de alcool (E25).

Ulei de motor

Utilizați numai ulei de calitate pentru motor în doi timpi – ideal ulei **STIHL de motor în doi timpi HP, HP Super sau HP Ultra, care sunt în mod optim adaptate motoarelor STIHL. Randamentul maxim și durata de viață a motorului sunt garantate de HP Ultra.**

Uleiurile de motor nu sunt disponibile pe toate piețele.

La motoutilajele cu catalizator pentru gazele de ardere la prepararea amestecului de carburant se va folosi numai **ulei pentru motor în doi timpi STIHL 1:50.**

Raport de amestec

la ulei STIHL de motor în doi timpi 1:50; 1:50 = 1 parte ÖI + 50 părți benzină

Exemple

litru	litru	(ml)
1	0,02	(20)
5	0,10	(100)
10	0,20	(200)
15	0,30	(300)
20	0,40	(400)
25	0,50	(500)

- Într-o canistră specială de combustibil mai întâi se introduce uleiul de motor, apoi se adaugă benzina și se amestecă temeinic

Depozitarea amestecului de combustibil

Depozitați numai în recipiente permise pentru păstrarea combustibilului, la loc sigur, uscat și răcoros, protejat de razele de lumină și de soare.

Amestecul de combustibil se alterează – mixați numai necesarul pentru câteva săptămâni. Nu depozitați amestecul de combustibil mai mult de 30 zile. Dacă este expus la lumină, soare, temperaturi scăzute sau ridicate amestecul de combustibil poate deveni mai rapid inutilizabil.

STIHL MotoMix poate fi însă depozitat fără probleme până la cel mult 2 ani.

- Înaintea alimentării scuturați bine canistra cu amestecul de combustibil.

! AVERTISMENT

În canistră se poate crea presiune – deschideți cu atenție.

- Rezervorul de combustibil și canistra se vor curăța la intervale periodice

Deversați restul de combustibil și lichidul folosit la curățare conform normelor și condițiilor ecologice!

Alimentarea cu combustibil



Pregătirea utilajului

- Curățați capacul rezervorului și zona adiacentă înaintea alimentării, pentru ca în rezervor să nu pătrundă murdărie.
- Poziționați utilajul în așa fel încât capacul rezervorului să fie îndreptat în sus.

! AVERTISMENT

Nu deschideți capacul baionetă cu ajutorul unei unelte. Altfel capacul se poate deteriora și permite revărsarea combustibilului.

deschideți capacul

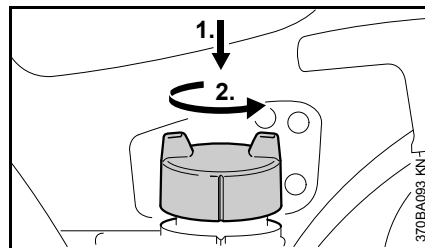

- apăsați cu mâna capacul până la limită, rotiți-l în sens contrar sensului orar (cca. 1/8 rotații) și extrageți-l

Alimentarea cu combustibil

La alimentarea combustibilului nu trebuie să se reverse iar rezervorul nu se va umple până la refuz. STIHL vă recomandă sistemul de alimentare STIHL pentru combustibil (accesorii speciale).

Închideți capacul

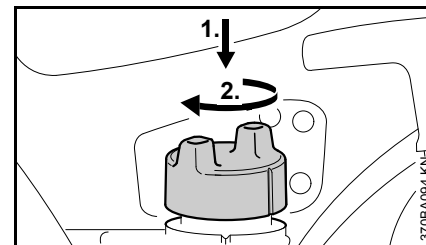

- poziționați capacul și rotiți-l până când glisează în suportul baionetă
- apăsați în jos manual capacul până la limită și rotiți-l în sens orar (cca. 1/8 rotații) până se fixează

Verificarea zăvorării

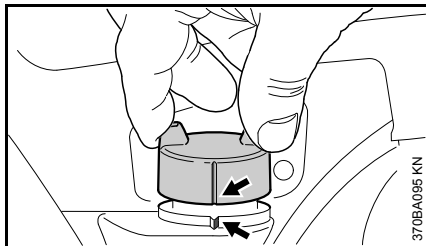

- Prindeți capacul – capacul este bine zăvorât, dacă nu poate fi scos, iar marcajele (săgeată) la capac și la rezervorul de combustibil sunt la același nivel.

Când capacul poate fi scos sau marcajele nu sunt la același nivel, închideți din nou capacul – vezi secțiunea "Închiderea capacului" și secțiunea "Verificarea zăvorării".

Schimbarea anuală a sorbului de combustibil

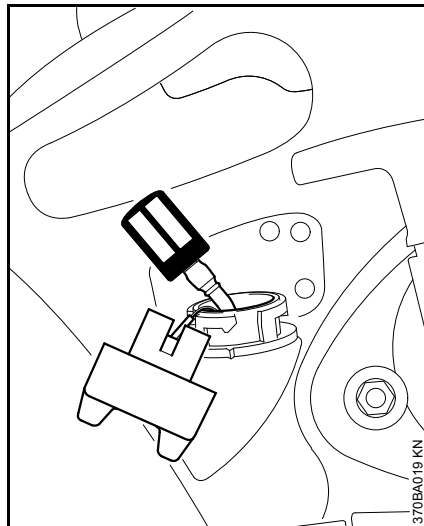

- goliți rezervorul de combustibil
- extrageți sorbul de combustibil din rezervor cu ajutorul unui cârlig și scoateți-l din furtun
- introduceți noul sorb în furtun
- așezați sorbul la loc în rezervor

Pornirea / oprirea motorului

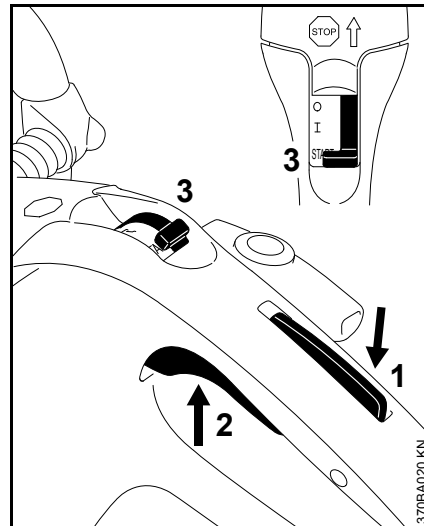

- apăsați blocatorul pârghiei de accelerație (1) și simultan apăsați pârghia de accelerație (2)
- mențineți ambele pârghii apăstate
- împingeți cursorul combinat (3) pe **START** și mențineți poziția
- eliberați succesiv pârghia de accelerație, cursorul combinat și blocatorul pârghiei de accelerație – **poziția de pornire**

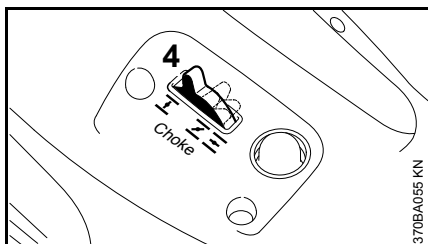

- pârghia clapetei de șoc (4) se reglează în funcție de temperatura motorului

 la motorul **rece**

 la motorul **cald** (chiar dacă motorul a pornit deja, însă este încă rece sau dacă motorul fierbinte a fost oprit mai puțin de 5 min)

 la motorul **fierbinte** (dacă motorul fierbinte a fost oprit mai mult de 5 min)

La execuții cu ventilul de decomprimare

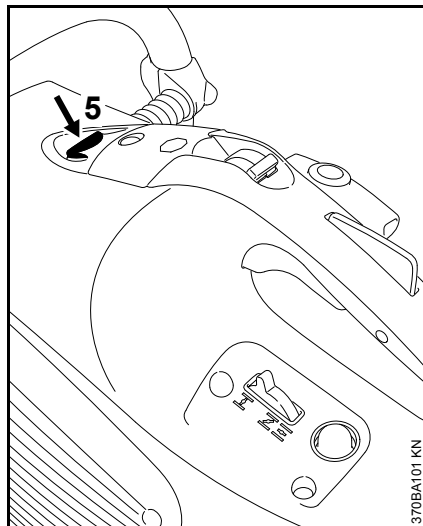

- apăsați butonul (5) ventilului de decomprimare înaintea fiecărui procedeu de pornire

La toate modelele

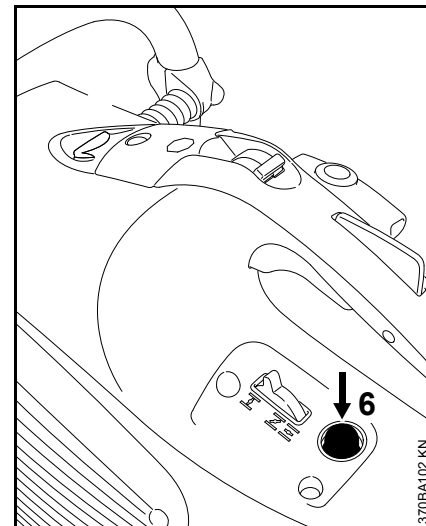

- apăsați pe burduful (6) al pompei de combustibil de 7-10 ori – chiar dacă burduful este încă plin cu combustibil

Demararea

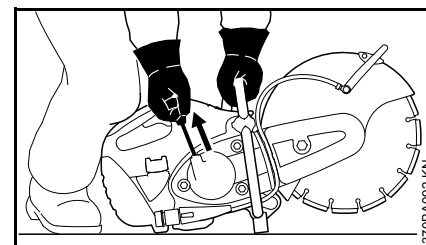

- așezați mașina de debitat în siguranță pe sol – utilajul nu trebuie să atingă nici solul, nici vreun alt

obiect – în zona de balans a mașinii de debitat nu trebuie să se găsească alte persoane

- adoptați o poziție sigură
- apăsați ferm pe sol mașina de debitat cu mâna stângă pe mânerul tubular – degetul mare se va găsi sub mânerul tubular
- Apăsați discul abraziv cu genunchiul drept de pe carcasă pe sol
- cu mâna dreaptă trageți încet mânerul demaror până sesizați prima treaptă – apoi trageți rapid și puternic – șnurul nu trebuie tras până la capăt



INDICAȚIE

Nu permiteți revenirea rapidă a mânerului demaror – **pericol de rupere!** Conduceți-l în sens contrar sensului de extragere pentru ca șnurul demaror să se înfășoare corect.

După primul contact

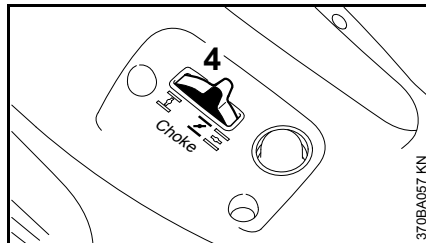

- aduceți pârghia clapetei de șoc (4) în poziția
- apăsați supapa de decompresie (în funcție de echipare)
- demarați în continuare

De îndată ce motorul a pornit

- apăsați pârghia de accelerație și lăsați motorul să se încălzească prin funcționare timp de cca. 30 s la accelerație maximă
- după faza de încălzire – poziționați pârghia clapetei de șoc pe

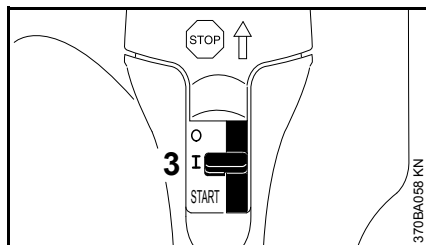

- la acționarea pârghiei de accelerație cursorul combinat (3) sare în poziția normală I

Când carburatorul este reglat corect, discul abraziv nu trebuie să se rotească în regim de mers în gol.

Mașina de debitat este pregătită pentru utilizare.

Oprirea motorului

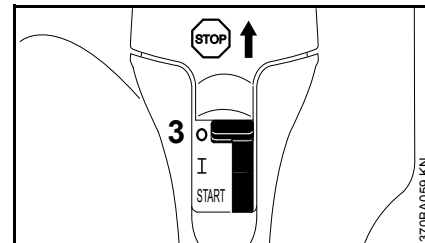

- poziționați cursorul combinat (3) pe STOP respectiv 0

Alte indicații pentru pornire

Dacă motorul nu pornește

După prima igniție a motorului, clapeta de pornire nu s-a poziționat la timp

- pârghia combinată pe **START = poziție de pornire**
- pârghia clapetei de șoc pe = pornire la cald – chiar dacă motorul este rece
- demarorul se trage de 10-20 ori – pentru ventilarea camerei de ardere
- porniți din nou motorul

Rezervorul s-a golit complet

- Alimentarea cu combustibil
- apăsați pe burduful pompei de combustibil de 7-10 ori – chiar dacă burduful este plin cu combustibil
- pârghia clapetei de șoc se reglează în funcție de temperatura motorului
- porniți din nou motorul

Sistemul de filtrare a aerului

Informații de bază

Durata de viață a filtrului este în medie mai mare de 1 an. Nu demontați capacul filtrului și nu înlocuiți filtrul de aer atâta timp cât nu sesizați o pierdere de randament.

La sistemul de filtrare permanentă a aerului cu preseparator ciclonic aerul murdar este aspirat și pus în mișcare de rotație în mod controlat – în acest mod particulele mai mari și grele sunt aduse în mișcare centrifugă și evacuate în exterior. În sistemul de filtrare a aerului va ajunge numai aer curățat anterior – rezultând astfel durate mai mari de viață ale filtrului.

Înlocuirea filtrului de aer

Numai dacă randamentul motorului scade sensibil

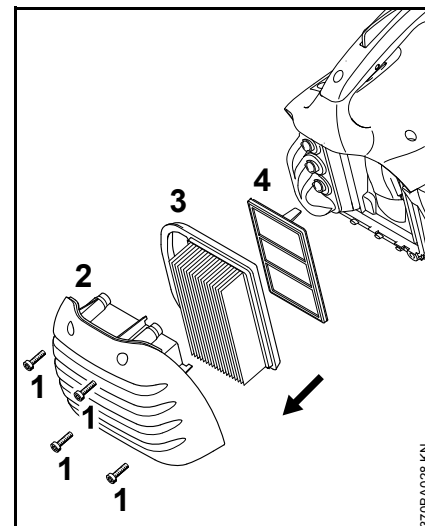

- pârghia clapetei de pornire pe \bar{I}
- desfaceți șurubul (1)
- demontați capacul filtrului (2) și eliminați murdăria
- demontați filtrul principal (3)
- scoateți filtrul suplimentar (4) – nu permiteți pătrunderea murdăriei în zona de aspirație
- curățați camera filtrului
- montați noul filtru suplimentar și noul filtru principal
- poziționați capacul filtrului
- strângeți șuruburile

Utilizați numai filtre de înaltă calitate pentru a proteja motorul împotriva pătrunderii prafului abraziv.

STIHL vă recomandă utilizarea filtrului de aer original STIHL. Standardul de înaltă calitate a acestor piese asigură funcționarea ireproșabilă, o durată mare de viață a grupului motor și durate extrem de îndelungate ale filtrelor.

Reglarea carburatorului

Informații de bază

Sistemul de aprindere al acestei mașini de debitat este echipat cu un limitator electronic al turației. Turația maximă nu poate fi reglată la o valoare maximă stabilită anterior.

Carburatorul este prevăzut din fabricație cu un reglaj standard.

Reglajul carburatorului este executat în așa fel încât în toate stările de funcționare la motor să fie dirijat un amestec optim combustibil-aer.

Pregătirea utilajului

- Oprea motorului
- Controlați filtrul de aer – dacă este necesar, se curăță sau se înlocuiește
- Verificați apărătoarea de scânteii (existentă numai în funcție de țară) la amortizor – curățați sau înlocuiți după cum este necesar.

Reglajul standard

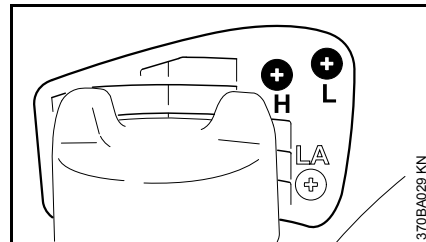

- Șurubul de reglaj principal (H) se rotește în sens contrar sensului orar până la limită – max. 3/4 rotații
- Rotiți șurubul de reglare a mersului în gol (L) în sens orar la maxim – apoi rotiți în sens antiorar 3/4 rotații

Reglarea mersului în gol

- se execută reglajul standard
- Porniți motorul și lăsați-l să se încălzească în funcționare

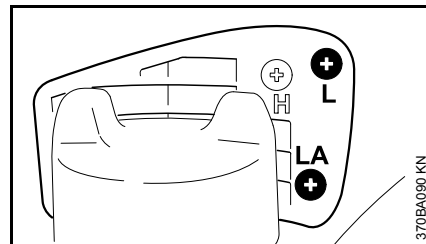

Motorul se oprește în regim de mers în gol

- șurubul limitator al mersului în gol (LA) se rotește în sens orar până când discul abraziv este antrenat în mișcare – apoi 1 rotație în sens opus

Discul abraziv este antrenat în mișcare la mers în gol

- șurubul limitator al mersului în gol (LA) se rotește în sens contrar sensului orar până când discul abraziv se oprește – apoi se rotește în continuare cu 1 rotație în aceeași direcție

! AVERTISMENT

Dacă discul abraziv nu se oprește în regim de mers în gol după un reglaj executat corespunzător, mașina de debitat va fi adusă la serviciul de asistență tehnică pentru a fi reparat.

Turație neregulată la mers în gol; accelerație necorespunzătoare (deși a fost modificată setarea LA)

Mersul în gol este reglat pe un amestec prea îmbogățit.

- șurubul de reglaj al mersului în gol (L) se rotește încet cca. 1/4 rotații în sens contrar sensului orar până când motorul funcționează uniform și accelerează bine – maxim până la limită

Șurubul limitator al mersului în gol (LA) nu permite reglarea suficient de mare a turației la mers în gol, utilajul se oprește la trecerea de la sarcină parțială la mers în gol

Mersul în gol este reglat pe un amestec prea îmbogățit.

- rotiți șurubul de reglaj al mersului în gol (L) cu cca. 1/4 rotație în sens orar

După fiecare corecție a șurubului de reglaj al mersului în gol (L) este necesară și o modificare a șurubului limitator al mersului în gol (LA).

Corecția reglării carburatorului la utilizarea la mare altitudine

Dacă motorul nu funcționează satisfăcător, poate fi necesară o corecție mică:

- se execută reglajul standard
- se lasă motorul să se încălzească în funcționare
- șurubul de reglaj principal (H) se rotește ușor în sens orar (amestec mai sărăcit) – max. până la limită

! INDICAȚIE

După revenirea de la o valoare mare a reglajului carburatorului se va efectua resetarea la reglajul standard.

La reglajul la un amestec prea sărăcit există pericolul avarierii mecanismului prin lipsa materialului lubrifiant și supraîncălzire.

Grilajul de protecție contra scânteilor din toba de eșapament

În unele țări tobele de eșapament sunt echipate cu un grilaj de protecție împotriva scânteilor.

- când puterea motorului este insuficientă, verificați grilajul de protecție contra scânteilor din toba de eșapament

! AVERTISMENT

Lucrarea se efectuează numai când grupul motor este complet răcit.

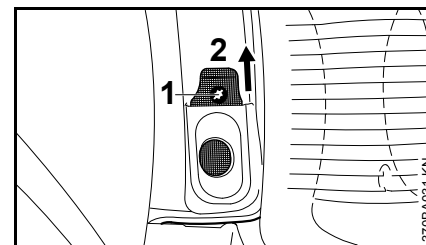

- desfaceți șurubul (1)
- grilajul de protecție (2) se scoate pe sus din toba de eșapament
- se curăță grilajul murdar
- grilajul avariat sau puternic calaminat se înlocuiește
- montați la loc grilajul în ordine inversă

Bujia

- În cazul unei puteri insuficiente a motorului, pornirii necorespunzătoare sau disfuncționalităților la mersul în gol în primul rând verificați bujia.
- după cca. 100 ore de funcționare înlocuiți bujia – chiar mai devreme în cazul electrozilor foarte arși – utilizați numai bujii ecranate, aprobate de STIHL – vezi "Date tehnice"

demontați bujia

- opriți motorul – aduceți comutatorul de oprire pe **STOP** respectiv pe **0**

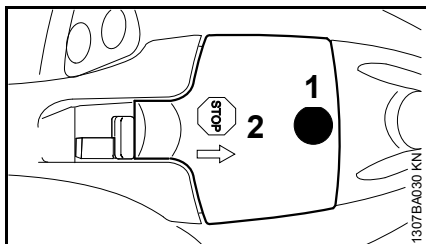

- deșurubați șurubul (1) și scoateți capacul (2) – șurubul (1) este fixat la modul prizonier în capacul (2)

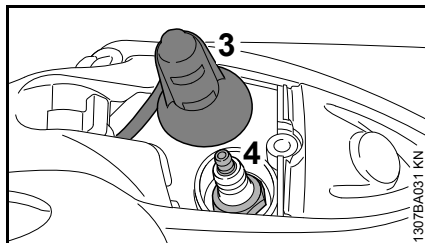

- scoateți prin tragere fișa conductei bujiei (3)
- scoateți prin deșurubare bujia (4)

Verificarea bujiei

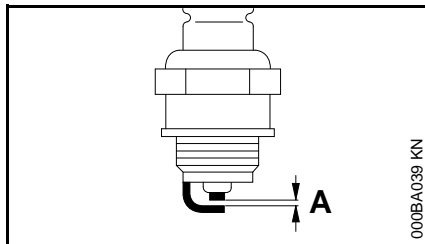

- curățați bujia murdărită
- verificați distanța dintre electrozi (A) și dacă este necesar ajustați, valoarea pentru distanță – vezi "Date tehnice"
- înlăturați cauzele care au dus la murdărirea bujiei

Cauzele posibile sunt:

- prea mult ulei de motor în carburant
- filtru de aer murdar
- condiții de funcționare nefavorabile

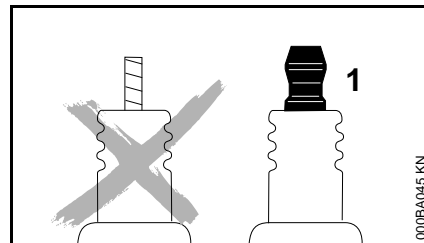

! AVERTISMENT

La o bujie cu piuliță de racord separată (1) neapărat rotiți piulița pe filet și strângeți **ferm** – pericol de incendiu din cauza formării scânteilor!

Montarea bujiei

- așezați bujia și rotiți-o manual
- strângeți cu cheia combinată bujia
- apăsați fișa ferm pe bujie
- așezați capacul pentru fișă și strângeți-l complet

Demarorul

Pentru creșterea duratei de viață a șnurului demaror respectați următoarele indicații:

- extrageți șnurul numai în direcția de extragere prescrisă
- nu lăsați șnurul să se rodeze de muchia ghidajului pentru șnur
- nu extrageți mai mult șnur decât este prescris
- conducați mânerul demaror în sens contrar direcției de tragere, nu permiteți retragerea rapidă – vezi "Pornirea/oprirea motorului"

Șnurul demaror avariât trebuie înlocuit de urgență de către serviciul de asistență tehnică. Pentru executarea lucrărilor de întreținere și reparații, STIHL vă recomandă să vă adresați serviciului de asistență tehnică STIHL.

Înlocuirea curelei trapezoidale

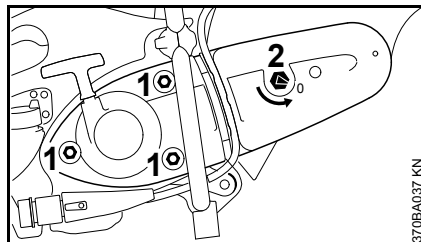

- desfaceți piulițele (1)
- rotiți piulița de tensionare (2) cu ajutorul cheii combinate în sens contrar sensului orar – cca. 1/4 rotații, până la limită = 0

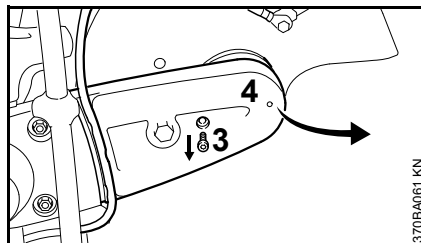

- extrageți furtunul de apă din ghidajul apărătoarei curelei trapezoidale
- desfaceți șurubul (3)
- ridicați ușor apărătoarea curelei trapezoidale (4) și extrageți frontal
- scoateți cureaua trapezoidală din fața discului de curea

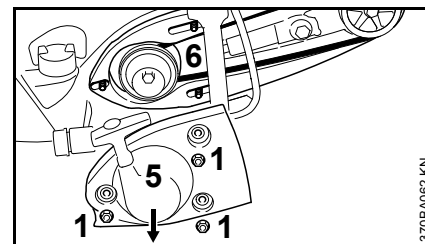

- scoateți piulițele (1)
- extrageți capacul starterului (5)
- nu demontați "piesa de racord cu apărătoare" (6) – țineți cu mâna știfturile filetate – până la remontarea capacului starter
- extrageți cureaua trapezoidală defectă

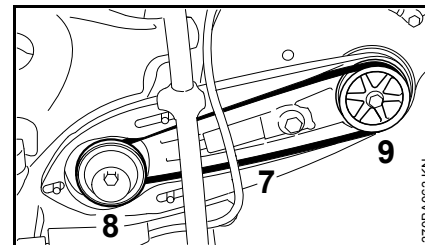

- ghidați cu atenție noua curea trapezoidală (7) pe discul curelei (8) de la grupul motor și discul frontal al curelei (9)

INDICAȚIE

Mecanismul de antrenare al curelei trebuie să fie ușor accesibil.

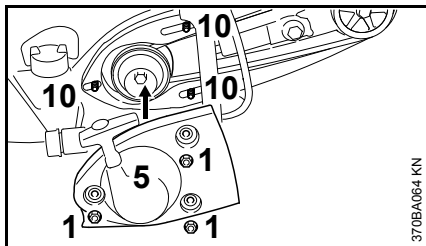

- poziționați capacul starter (5) pe știfturile filetate (10)
- strângeți manual piulițele (1)

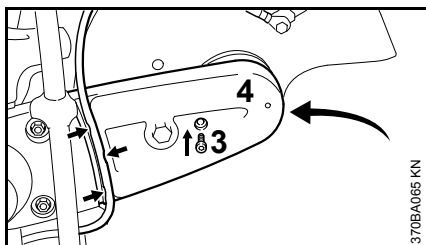

- poziționați apărătoarea curelei (4)
- introduceți și strângeți șurubul (3)
- introduceți furtunul de apă în ghidajul apărătoarei curelei (săgeți) de la robinetul de închidere în direcția apărătoarei – nu în unghiuri înguste

În continuare procedați ca la capitolul "Tensionarea curelei trapezoidale".

Cărucior de ghidare

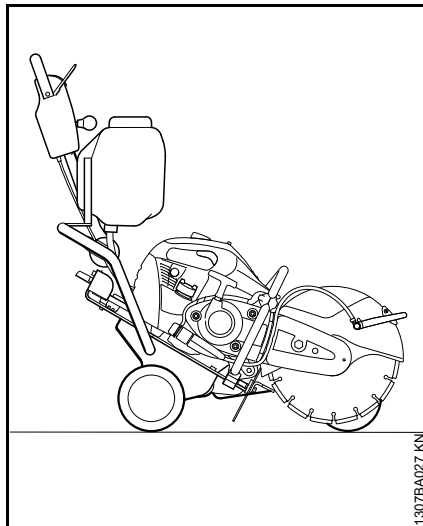

Prin câteva operațiuni mașina de debitat poate fi montată pe căruciorul de ghidare STIHL FW 20 (accesoriu special).

Căruciorul de ghidare optimizează

- eliminarea avariilor pistei de rulare
- aplicarea marcajelor pistei de rulare
- decuparea rosturilor de dilatare

Depozitarea utilajului

La pauze în funcționare începând cu cca. 3 luni

- goliți și curățați rezervorul de combustibil în locuri cu bună ventilație
- deversați combustibilul conform normelor și conform condițiilor de mediu
- carburatorul se trece pe regim de mers în gol, în caz contrar membranele carburatorului se pot lipi
- demontați discurile abrazive
- utilajul se curăță temeinic
- utilajul se depozitează într-un loc uscat și sigur. Protejați utilajul împotriva utilizării neautorizate (de ex. de către copii)

Instrucțiuni de întreținere și îngrijire

Datele se referă la condiții de lucru normale. În cazul unor condiții grele de lucru (căderi masive de praf etc.) și timpi zilnici de lucru mai îndelungați, intervalele date se reduc corespunzător.		Înainte de utilizare	după utilizare, respectiv zilnic	după fiecare alimentare a rezervorului	săptămănal	lunar	anual	la avarie	la deteriorare	dacă este necesar
Utilajul complet	Control vizual (stare, etanșeitate)	X		X						
	Curățare		X							
Elemente de comandă	Verificare funcțională	X		X						
Pompa de combustibil manuală (dacă există)	Verificare	X								
	Punere în stare prin Serviciul de asistență tehnică ¹⁾							X		
Sorbul din rezervorul de combustibil	Verificare						X			
	Înlocuire					X		X	X	
Rezervor de combustibil	Curățare					X				
Curea trapezoidală	Curățare/retensionare					X				X
	Înlocuire							X	X	
Filtru de aer (toate componentele filtrului)	Înlocuire	numai dacă randamentul motorului scade sensibil								
Fante de aspirare a aerului rece	Curățare		X							
Nervurile cilindrului	Curățare prin Serviciul de asistență tehnică ¹⁾					X				
Grilajul de protecție contra scânteilor ²⁾ din toba de eșapament	Verificare		X							
	Curățare, respectiv înlocuire									X
Racord la apă	Verificare	X					X			
	Revizie prin Serviciul de asistență tehnică ¹⁾							X		
Carburator	Controlul mersului în gol – discul abraziv nu trebuie să fie antrenat în mișcare	X		X						
	Reglare regim de mers în gol									X
Bujia	Reglarea distanței dintre electrozi						X			
	Înlocuire după 100 ore de funcționare									

Datele se referă la condiții de lucru normale. În cazul unor condiții grele de lucru (căderi masive de praf etc.) și timpi zilnici de lucru mai îndelungați, intervalele date se reduc corespunzător.		înainte de utilizare	după utilizare, respectiv zilnic	după fiecare alimentare a rezervorului	săptămănal	lunar	anual	la avarie	la deteriorare	dacă este necesar
Șuruburi și piulițe accesibile (cu excepția șuruburilor de reglaj)	Strângere ulterioară		X							X
Elemente antivibrații	Verificare	X						X		X
	Înlocuire prin serviciul de asistență tehnică ¹⁾								X	
Discul abraziv	Verificare	X		X						
	Înlocuire								X	X
Reazeme/Amortizor din cauciuc (în partea inferioară a utilajului)	Verificare		X							
	Înlocuire								X	X
Autocolant de siguranță	Înlocuire								X	

1) STIHL vă recomandă serviciul de asistență tehnică STIHL

2) disponibil numai în funcție de piața locală

Minimizarea uzurii și evitarea pagubelor

Respectarea datelor acestui manual de utilizare duce la evitarea uzurii considerabile și avarierii aparatului.

Exploatarea, întreținerea și depozitarea utilajului trebuie să se facă așa cum este descris în acest manual.

Utilizatorul este responsabil pentru toate pagubele apărute ca urmare a nerespectării instrucțiunilor de siguranță, utilizare și întreținere. Acest lucru este valabil în special pentru:

- modificări ale produsului care nu sunt aprobate de către STIHL
- utilizarea uneltelor și accesoriilor care nu sunt aprobate, corespunzătoare sau sunt calitativ inferioare
- utilizarea necorespunzătoare a utilajului
- utilizarea utilajului la evenimente sportive sau concursuri
- pagube provocate de continuarea utilizării utilajului cu piese defecte

Lucrări de întreținere

Toate lucrările prezentate în capitolul „Instrucțiuni de întreținere și îngrijire“ trebuie executate la intervale periodice. Atunci când aceste lucrări nu pot fi executate de către utilizator, se va solicita un serviciu de asistență tehnică.

Pentru executarea lucrărilor de întreținere și reparații, STIHL vă recomandă să vă adresați serviciului de asistență tehnică STIHL. Serviciile de

asistență tehnică STIHL sunt instruite la intervale periodice de timp și au la dispoziție documentația tehnică necesară.

În cazul omiterii acestor lucrări sau executării necorespunzătoare, pot apărea pagube pentru care este răspunzător utilizatorul. Printre acestea se numără:

- avarii ale grupului motor ca urmare a întreținerii neexecutate la timp sau întreținerii necorespunzătoare (de ex. la filtrul de aer și combustibil), reglajului incorrect al carburatorului sau curățării insuficiente a conductei de aer rece (fante de aspirație, nervurile cilindrului)
- coroziune și alte avarieri ca urmare a depozitării necorespunzătoare
- pagube ale utilajului ca urmare a utilizării unei piese de schimb calitativ inferioare

Piese supuse uzurii

Unele componente ale motoutilajului sunt supuse unei uzuri normale, chiar dacă utilizarea lor s-a făcut în conformitate cu instrucțiunile iar în funcție de tipul și durata utilizării acestea trebuie înlocuite la timp. Printre acestea se numără:

- cuplajul, cureaua trapezoidală
- discurile abrazive (toate tipurile)
- filtrul (pentru aer, combustibil)
- demarorul

- bujia
- elementele de amortizare ale sistemului antivibrații

Componente principale

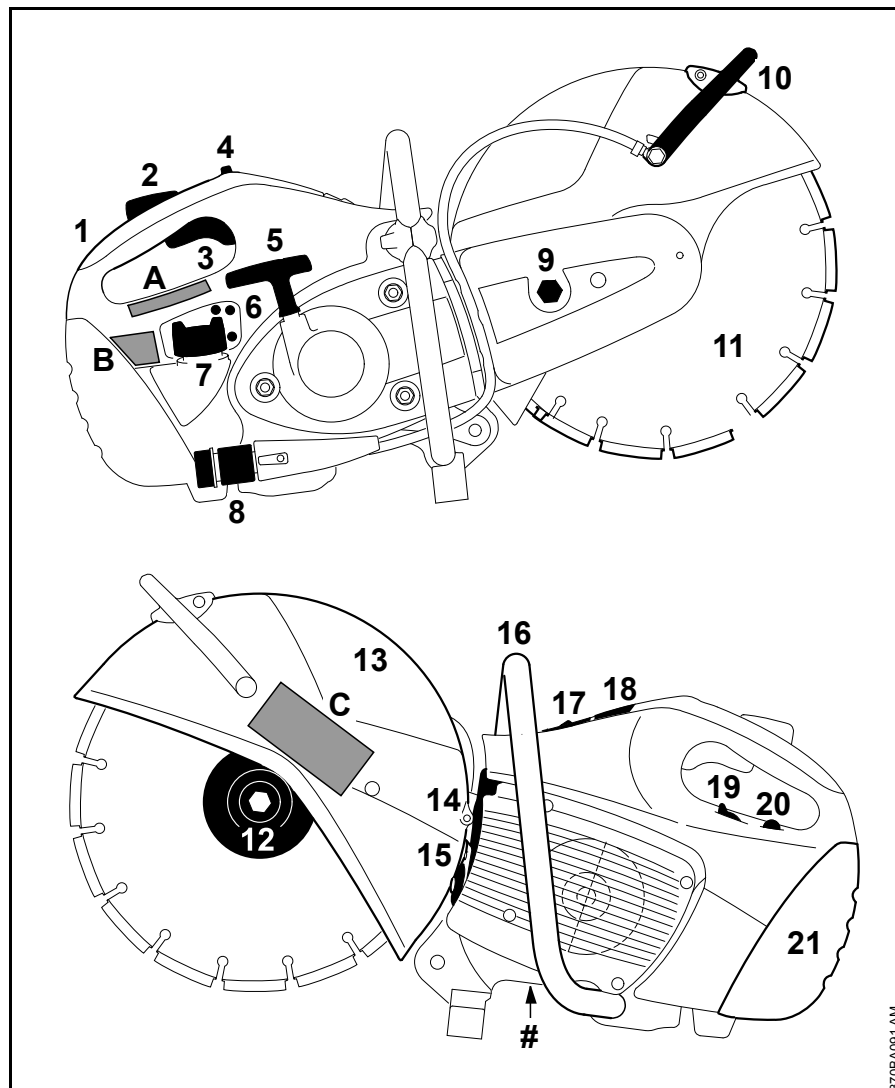

- 1 Mâner posterior
- 2 Blocatorul pârghiei de accelerație
- 3 Pârghia de accelerație
- 4 Cursor combinat
- 5 Mânerul demaror
- 6 Șuruburi de reglaj carburator
- 7 Capacul rezervorului
- 8 Racord la apă
- 9 Piulița de tensionare
- 10 Pârghie de reglare
- 11 Discul abraziv
- 12 Disc frontal de presiune
- 13 Apărătoare
- 14 Toba de eșapament
- 15 Grilajul de protecție contra scânteilor (disponibil în funcție de țară)
- 16 Mâner tubular
- 17 Supapă de decomprimare¹⁾
- 18 Capac pentru fișa bujiei
- 19 Pârghia clapetei de șoc
- 20 Pompă manuală de combustibil
- 21 capacul filtrului
- # Seria mașinii
- A Autocolant de siguranță
- B Autocolant de siguranță
- C Autocolant de siguranță

1) În funcție de echipare

Date tehnice

Grupul motor

Motor monocilindric STIHL în doi timpi

TS 410

Cilindree:	66,7 cm ³
Alezajul cilindrului:	50 mm
Cursa pistonului:	34 mm
Putere conform ISO 7293:	3,2 kW (4,4 PS) la 9000 1/min
Turația la mers în gol:	2500 1/min
Turația maximă a pinionului conform ISO 19432:	5080 1/min

TS 420

Cilindree:	66,7 cm ³
Alezajul cilindrului:	50 mm
Cursa pistonului:	34 mm
Putere conform ISO 7293:	3,2 kW (4,4 PS) la 9000 1/min
Turația la mers în gol:	2500 1/min
Turația maximă a pinionului conform ISO 19432:	4880 1/min

Sistemul de aprindere

Magnetou cu comandă electronică

Bujie (ecranată):	Bosch WSR 6 F
Distanța dintre electrozi:	0,5 mm

Sistem de combustibil

Carburator cu membrană, insensibil la poziție, cu pompă integrată de combustibil

Capacitatea rezervorului de combustibil: 710 cm³ (0,71 l)

Filtrul de aer

Filtru principal (filtru de hârtie) și filtru suplimentar din țesătură de sârmă

Greutate

nealimentat, fără disc abraziv, cu racord la apă

TS 410: 9,4 kg

TS 420: 9,6 kg

nealimentat, fără disc abraziv, cu racord electronic la apă

TS 410: 9,9 kg

TS 420: 10,1 kg

Discuri abrazive

Turația maximă admisibilă produsă a discului abraziv să fie mai mare sau egală cu turația maximă a pinionului mașinii de debitat.

Disc abraziv (TS 410)

Diametrul exterior:	300 mm
Grosimea maximă:	4,8 mm
Diametrul alezajului/Diametrul pinionului:	20 mm
Moment de strângere:	30 Nm

Discuri abrazive din rășini sintetice

Diametrul exterior minim al discurilor de presiune:	103 mm
Adâncimea maximă a tăieturii:	100 mm

Discurile abrazive de diamant

Diametrul exterior minim al discurilor de presiune:	103 mm
Adâncimea maximă a tăieturii:	100 mm

Disc abraziv (TS 420)

Diametrul exterior:	350 mm
Grosimea maximă:	4,8 mm
Diametrul alezajului/Diametrul pinionului:	20 mm
Moment de strângere:	30 Nm

Discuri abrazive din rășini sintetice

Diametrul exterior minim al discurilor de presiune: ^{1) 2)}	103 mm
Adâncimea maximă a tăieturii: ³⁾	125 mm

1) Pentru Japonia 118 mm

2) Pentru Australia 118 mm

3) La utilizarea de discuri de presiune având diametrul exterior de 118 mm, adâncimea de tăiere maximă se reduce la 116 mm

Discurile abrazive de diamant

Diametrul exterior minim al
discurilor de presiune:¹⁾ 103 mm

Adâncimea maximă a
tăieturii:³⁾ 125 mm

1) Pentru Japonia 118 mm

3) La utilizarea de discuri de presiune
având diametrul exterior de
118 mm, adâncimea de tăiere
maximă se reduce la 116 mm

Valori ale sunetelor și vibrațiilor

Pentru datele complete ce îndeplinesc
standardul Vibrații 2002/44/CE, vezi
www.stihl.com/vib

**Nivelul presiunii sonore_{peq} L conform
ISO 19432**

TS 410: 98 dB(A)

TS 420: 98 dB(A)

**Nivelul puterii sonore L_w conform
ISO 19432**

TS 410: 109 dB(A)

TS 420: 109 dB(A)

**Valoarea vibrațiilor a_{hv,eq} conform ISO
19432**

	Mâner stânga	Mâner dreapta
TS 410:	3,9 m/s ²	3,9 m/s ²
TS 420:	3,9 m/s ²	3,9 m/s ²

Pentru nivelul presiunii sonore și nivelul
puterii sonore valoarea factorului
K-conform RL2006/42/EG = 2,5dB(A);
pentru accelerația vibrațiilor valoarea
factorului K-conform RL2006/42/EG =
2,0m/s².

REACH

REACH reprezintă un normativ CE
pentru înregistrarea, evaluarea și
aprobarea substanțelor chimice.

Informații cu privire la îndeplinirea
normativului REACH (CE) Nr.
1907/2006, vezi www.stihl.com/reach

Instrucțiuni pentru reparații

Utilizatorii acestui aparat vor executa
numai lucrările de întreținere și îngrijire
descrise în acest manual de utilizare.
Celelalte tipuri de reparații vor fi
executate de serviciile de asistență
tehnică.

Pentru executarea lucrărilor de
întreținere și reparații, STIHL vă
recomandă să vă adresați serviciului de
asistență tehnică STIHL. Serviciile de
asistență tehnică STIHL sunt instruite la
intervale periodice de timp și vă pot
pune la dispoziție documentația tehnică
necesară.

La reparații se vor utiliza numai piesele
de schimb aprobate de STIHL și
destinate acestui motoutilaj sau piese
similare din punct de vedere tehnic.
Utilizați numai piese de schimb de înaltă
calitate. În caz contrar apare pericolul
accidentării sau avarierii motoutilajului.

STIHL vă recomandă utilizarea pieselor
de schimb originale STIHL.

Piesele de schimb originale STIHL se
recunosc după seria piesei de schimb
STIHL, după textul **STIHL** și dacă e
cazul, după simbolul piesei de schimb
STIHL  (pe piesele mici se poate
găsi doar simbolul respectiv).

Colectarea deșeurilor

Se vor respecta reglementările privind depozitarea deșeurilor specifice fiecărei țări.

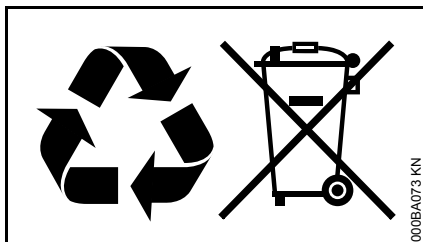

Produsele STIHL nu se aruncă la gunoierul menajer. Produsele STIHL, acumulatorul, accesoriile și ambalajul se vor recicla conform normelor de protecție a mediului.

Serviciile de asistență tehnică STIHL vă stau la dispoziție cu informații actualizate cu privire la reglementările de depozitare a deșeurilor.

Declarație de conformitate UE

ANDREAS STIHL AG & Co. KG
Badstr. 115
D-71336 Waiblingen

confirmă că

Model constructiv: Mașină de debitat

Marca de fabricație: STIHL

Tip: TS 410
TS 410-A
TS 420
TS 420-A

Identificator de serie: 4238

Cilindree: 66,7 cm³

corespunde prevederilor de implementare a directivelor 2006/42/CE, 2004/108/CE și 2000/14/CE și a fost conceput și fabricat în conformitate cu versiunile valabile la data fabricației ale următoarelor norme:

EN ISO 19432, EN 55012,
EN 61000-6-1

Pentru determinarea nivelului de putere sonoră măsurat și garantat s-a procedat conform directivei 2000/14/CE, Anexa V, cu aplicarea normei ISO 3744.

Nivelul de putere sonoră măsurat

toate TS 410: 114 dB(A)

toate TS 420: 114 dB(A)

Nivelul de putere sonoră garantat

toate TS 410: 116 dB(A)

toate TS 420: 116 dB(A)

Păstrarea documentelor tehnice:

ANDREAS STIHL AG & Co. KG
Produktzulassung

Anul de fabricație și seria mașinii sunt menționate pe utilaj.

Waiblingen, 20.08.2014

ANDREAS STIHL AG & Co. KG

reprezentat de

Thomas Elsner

Șef Managementul grupelor de produse



0458-370-5521-F

rumänisch



www.stihl.com



0458-370-5521-F